

ASA 20.0

**STIHL**



2 - 26	Gebrauchsanleitung
26 - 48	Instruction Manual
48 - 74	Notice d'emploi
74 - 98	Istruzioni d'uso
98 - 122	Handleiding



## Inhaltsverzeichnis

1	Vorwort.....	2
2	Informationen zu dieser Gebrauchsanleitung.....	2
3	Übersicht.....	3
4	Sicherheitshinweise.....	4
5	Astschere einsatzbereit machen.....	11
6	Akku laden, LEDs und Signaltöne.....	12
7	Akku einsetzen und herausnehmen.....	13
8	Astschere einschalten und ausschalten.....	13
9	Astschere und Akku prüfen.....	14
10	Mit der Astschere arbeiten.....	14
11	Nach dem Arbeiten.....	15
12	Transportieren.....	15
13	Aufbewahren.....	16
14	Reinigen.....	16
15	Warten.....	17
16	Reparieren.....	18
17	Störungen beheben.....	19
18	Technische Daten.....	21
19	Ersatzteile und Zubehör.....	22
20	Entsorgen.....	22
21	EU-Konformitätserklärung.....	22
22	UKCA-Konformitätserklärung.....	23
23	Anschriften.....	23
24	Allgemeine Sicherheitshinweise für Elektrowerkzeuge.....	23

## 1 Vorwort

Liebe Kundin, lieber Kunde,

es freut uns, dass Sie sich für STIHL entschieden haben. Wir entwickeln und fertigen unsere Produkte in Spitzenqualität entsprechend der Bedürfnisse unserer Kunden. So entstehen Produkte mit hoher Zuverlässigkeit auch bei extremer Beanspruchung.

STIHL steht auch für Spitzenqualität beim Service. Unser Fachhandel gewährleistet kompetente Beratung und Einweisung sowie eine umfassende technische Betreuung.

STIHL bekennt sich ausdrücklich zu einem nachhaltigen und verantwortungsvollen Umgang mit der Natur. Diese Gebrauchsanleitung soll Sie unterstützen, Ihr STIHL Produkt über eine lange Lebensdauer sicher und umweltfreundlich einzusetzen.

Wir danken Ihnen für Ihr Vertrauen und wünschen Ihnen viel Freude mit Ihrem STIHL Produkt.

*N. Stihl*

Dr. Nikolas Stihl

**WICHTIG! VOR GEBRAUCH LESEN UND AUFBEWAHREN.**

## 2 Informationen zu dieser Gebrauchsanleitung

### 2.1 Geltende Dokumente

Es gelten die lokalen Sicherheitsvorschriften.

- ▶ Zusätzlich zu dieser Gebrauchsanleitung folgende Dokumente lesen, verstehen und aufbewahren:
  - Sicherheitsinformation für STIHL Akkus und Produkte mit eingebautem Akku:  
www.stihl.com/safety-data-sheets

### 2.2 Kennzeichnung der Warnhinweise im Text



**GEFAHR**

- Der Hinweis weist auf Gefahren hin, die zu schweren Verletzungen oder zum Tod führen.
  - ▶ Die genannten Maßnahmen können schwere Verletzungen oder Tod vermeiden.



**WARNUNG**

- Der Hinweis weist auf Gefahren hin, die zu schweren Verletzungen oder zum Tod führen **können**.
  - ▶ Die genannten Maßnahmen können schwere Verletzungen oder Tod vermeiden.

**HINWEIS**

- Der Hinweis weist auf Gefahren hin, die zu Sachschaden führen können.
  - ▶ Die genannten Maßnahmen können Sachschaden vermeiden.

### 2.3 Symbole im Text





Dieses Symbol verweist auf ein Kapitel in dieser Gebrauchsanleitung.

## 3 Übersicht

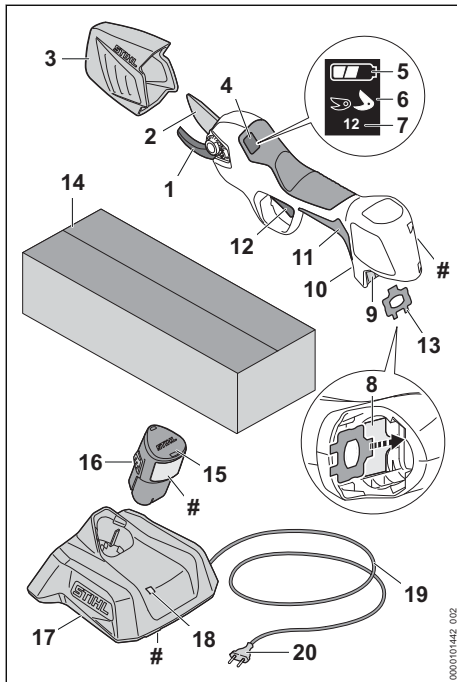
### 3.1 Astschere



- 1 Gegenklinge**  
Die Gegenklinge dient als Auflage für den Ast.
- 2 Klinge**  
Die Klinge schneidet den Ast.
- 3 Klingenschutz**  
Der Klingenschutz schützt vor Kontakt mit den Klingen.
- 4 Display**  
Das Display zeigt Informationen und Störungen an.
- 5 Displayanzeige **  
Die Displayanzeige zeigt den Ladezustand des Akkus an.
- 6 Displayanzeige **  
Die Displayanzeige zeigt die eingestellte Öffnungsweite der Klinge an.
- 7 Displayanzeige Anzahl der Schnitte**  
Die Displayanzeige zeigt die Gesamtanzahl der Schnitte an.
- 8 Halterung für Kombischlüssel**  
Die Halterung dient zur Aufbewahrung des Kombischlüssels im Akku-Schacht.

### 9 Akku-Schacht

Der Akku-Schacht nimmt den Akku auf.

### 10 Drucktaste

Die Drucktaste schaltet die Astschere ein und aus.

### 11 Bedienungsgriff

Der Bedienungsgriff dient zum Bedienen, Halten und Führen der Astschere.

### 12 Schalthebel

Der Schalthebel öffnet und schließt die Klinge.

### 13 Kombischlüssel

Der Kombischlüssel dient zum Lösen der Verschraubungen der Abdeckung und der Klingen.

### 14 Verpackung

Die Verpackung dient zum Aufbewahren und Transportieren der Astschere. Im Set (bestehend aus Astschere, Akku und Ladegerät) dient die Verpackung zum Aufbewahren und Transportieren der Astschere, des Akkus und des Ladegeräts.

### 15 Akku

Der Akku versorgt die Astschere mit Energie.

### 16 Rasthaken

Der Rasthaken hält den Akku im Akku-Schacht.

### 17 Ladegerät

Das Ladegerät lädt den Akku.

### 18 LED

Die LED zeigt den Status des Ladegeräts an.

### 19 Anschlussleitung

Die Anschlussleitung verbindet das Ladegerät mit dem Netzstecker.

### 20 Netzstecker

Der Netzstecker verbindet die Anschlussleitung mit einer Steckdose

### # Leistungsschild mit Maschinenummer

## 3.2 Symbole

Die Symbole können auf der Astschere, dem Akku und dem Ladegerät sein und bedeuten Folgendes:





Die LED leuchtet oder blinkt grün. Der Akku wird geladen.





Die LED blinkt rot. Zwischen dem Akku und dem Ladegerät besteht kein elektrischer Kontakt oder im Akku oder im Ladegerät besteht eine Störung.

 Die Angabe neben dem Symbol weist auf den Energieinhalt des Akkus nach Spezifikation des Zellenherstellers hin. Der in der Anwendung zur Verfügung stehende Energieinhalt ist geringer.

 Elektrogerät in einem geschlossenen und trockenen Raum betreiben.

 Produkt nicht mit dem Hausmüll entsorgen.

 Gebrauchsanleitung lesen, verstehen und aufbewahren.

 Der Schalthebel hat unterschiedliche Funktionen.





## 4 Sicherheitshinweise

### 4.1 Warnsymbole

#### 4.1.1 Astschere

Die Warnsymbole auf der Astschere bedeuten Folgendes:

 Sicherheitshinweise und deren Maßnahmen beachten.

 Gebrauchsanleitung lesen, verstehen und aufbewahren.

 Sich bewegende Klinge nicht berühren.





 Akku während Arbeitsunterbrechungen, des Transports, der Aufbewahrung, Wartung oder Reparatur herausnehmen.

 Astschere vor Regen und Feuchtigkeit schützen.

#### 4.1.2 Akku

Die Warnsymbole auf dem Akku bedeuten Folgendes:

 Sicherheitshinweise und deren Maßnahmen beachten.

 Gebrauchsanleitung lesen, verstehen und aufbewahren.

 Akku vor Hitze und Feuer schützen.

 Akku nicht in Flüssigkeiten tauchen.

#### 4.1.3 Ladegerät

Die Warnsymbole auf dem Ladegerät bedeuten Folgendes:

 Sicherheitshinweise und deren Maßnahmen beachten.

 Gebrauchsanleitung lesen, verstehen und aufbewahren.

 Ladegerät vor Regen und Feuchtigkeit schützen.

### 4.2 Bestimmungsgemäße Verwendung

Die Astschere STIHL ASA 20.0 dient zum Schneiden von Bäumen, Sträuchern, Büschen, Ziergewächsen, Weinreben und vergleichbaren Hölzern mit einem maximalen Astdurchmesser bis zu 25 mm und bei einer mittleren Schnittfrequenz bis zu 12 Schnitten pro Minute im Weinbau, Obstbau und bei der Pflege von Grünanlagen.

Die Astschere darf bei Regen nicht verwendet werden.

Die Astschere ist für einen kommerziellen Einsatz nicht geeignet.

Der Akku STIHL AS versorgt die Astschere mit Energie.

Das Ladegerät STIHL AL 1 lädt den Akku STIHL AS.

## WARNUNG

- Akkus und Ladegeräte, die nicht von STIHL für die Astschere freigegeben sind, können Brände und Explosionen auslösen. Personen können schwer verletzt oder getötet werden und Sachschaden kann entstehen.

- ▶ Astschere mit einem Akku STIHL AS verwenden.
- ▶ Akku STIHL AS mit einem Ladegerät STIHL AL 1 laden.
- Falls die Astschere, der Akku oder das Ladegerät nicht bestimmungsgemäß verwendet werden, können Personen schwer verletzt oder getötet werden und Sachschaden kann entstehen.
- ▶ Astschere, Akku und Ladegerät so verwenden, wie es in dieser Gebrauchsanleitung beschrieben ist.

### 4.3 Anforderungen an den Benutzer

#### ▲ WARNUNG

- Benutzer ohne eine Unterweisung können die Gefahren der Astschere, des Akkus und des Ladegeräts nicht erkennen oder nicht einschätzen. Der Benutzer oder andere Personen können schwer verletzt oder getötet werden.



- ▶ Gebrauchsanleitung lesen, verstehen und aufbewahren.

- ▶ Falls die Astschere, der Akku oder das Ladegerät an eine andere Person weitergegeben wird: Gebrauchsanleitung mitgeben.
- ▶ Sicherstellen, dass der Benutzer folgende Anforderungen erfüllt:
  - Der Benutzer ist ausgeruht.
  - Der Benutzer ist körperlich, sensorisch und geistig fähig, die Astschere, den Akku und das Ladegerät zu bedienen und damit zu arbeiten. Falls der Benutzer körperlich, sensorisch oder geistig eingeschränkt dazu fähig ist, darf der Benutzer nur unter Aufsicht oder nach Anweisung durch eine verantwortliche Person damit arbeiten.
  - Der Benutzer kann die Gefahren der Astschere, des Akkus und des Ladegeräts erkennen und einschätzen.
  - Der Benutzer ist volljährig oder der Benutzer wird entsprechend nationaler Regelungen unter Aufsicht in einem Beruf ausgebildet.
  - Der Benutzer hat eine Unterweisung von einem STIHL Fachhändler oder einer fachkundigen Person erhalten, bevor er das erste Mal mit der Astschere arbeitet und das Ladegerät verwendet.

- Der Benutzer ist nicht durch Alkohol, Medikamente oder Drogen beeinträchtigt.
- ▶ Falls Unklarheiten bestehen: Einen STIHL Fachhändler aufsuchen.

### 4.4 Bekleidung und Ausstattung

#### ▲ WARNUNG

- Während der Arbeit können Gegenstände mit hoher Geschwindigkeit hochgeschleudert werden. Der Benutzer kann verletzt werden.
  - ▶ Eine eng anliegende Schutzbrille tragen. Geeignete Schutzbrillen sind nach Norm EN 166 oder nach nationalen Vorschriften geprüft und mit der entsprechenden Kennzeichnung im Handel erhältlich.
  - ▶ Ein langärmeliges, eng anliegendes Oberteil und eine lange Hose tragen.
- Ungeeignete Bekleidung kann sich in Holz, Gestrüpp und in der Astschere verfangen. Benutzer ohne geeignete Bekleidung können schwer verletzt werden.
  - ▶ Eng anliegende Bekleidung tragen.
  - ▶ Schals und Schmuck ablegen.
  - ▶ Lange Haare so zusammenbinden und so sichern, dass sie sich oberhalb der Schultern befinden.
- Während der Reinigung oder Wartung kann der Benutzer in Kontakt mit der Klinge kommen. Der Benutzer kann verletzt werden.
  - ▶ Arbeitshandschuhe aus widerstandsfähigem Material tragen.
- Falls der Benutzer ungeeignetes Schuhwerk trägt, kann er ausrutschen. Der Benutzer kann verletzt werden.
  - ▶ Festes, geschlossenes Schuhwerk mit griffiger Sohle tragen.

### 4.5 Arbeitsbereich und Umgebung

#### 4.5.1 Astschere

#### ▲ WARNUNG

- Unbeteiligte Personen, Kinder und Tiere können die Gefahren der Astschere und hochgeschleuderten Gegenstände nicht erkennen und nicht einschätzen. Unbeteiligte Personen, Kinder und Tiere können schwer verletzt werden und Sachschaden kann entstehen.
  - ▶ Unbeteiligte Personen, Kinder und Tiere aus dem Arbeitsbereich fernhalten.
  - ▶ Astschere nicht unbeaufsichtigt lassen.
  - ▶ Sicherstellen, dass Kinder nicht mit der Astschere spielen können.

- Die Astschere ist nicht wassergeschützt. Falls im Regen oder in feuchter Umgebung gearbeitet wird, kann es zu einem elektrischen Schlag kommen. Der Benutzer kann verletzt werden und die Astschere kann beschädigt werden.



- ▶ Nicht im Regen und nicht in feuchter Umgebung arbeiten.

- Elektrische Bauteile der Astschere können Funken erzeugen. Funken können in leicht brennbarer oder explosiver Umgebung Brände und Explosionen auslösen. Personen können schwer verletzt oder getötet werden und Sachschaden kann entstehen.

- ▶ Nicht in einer leicht brennbaren und nicht in einer explosiven Umgebung arbeiten.

#### 4.5.2 Akku

### ⚠ WARNUNG

- Unbeteiligte Personen, Kinder und Tiere können die Gefahren des Akkus nicht erkennen und nicht einschätzen. Unbeteiligte Personen, Kinder und Tiere können schwer verletzt werden.

- ▶ Unbeteiligte Personen, Kinder und Tiere fernhalten.
- ▶ Akku nicht unbeaufsichtigt lassen.
- ▶ Sicherstellen, dass Kinder nicht mit dem Akku spielen können.

- Der Akku ist nicht gegen alle Umgebungseinflüsse geschützt. Falls der Akku bestimmten Umgebungseinflüssen ausgesetzt ist, kann der Akku in Brand geraten, explodieren oder irreparabel beschädigt werden. Personen können schwer verletzt werden und Sachschaden kann entstehen.



- ▶ Akku vor Hitze und Feuer schützen.
- ▶ Akku nicht ins Feuer werfen.

- ▶ Akku nicht außerhalb der angegebenen Temperaturgrenzen laden, verwenden und aufbewahren,  18.5.



- ▶ Akku nicht in Flüssigkeiten tauchen.

- ▶ Akku von metallischen Kleinteilen fernhalten.
- ▶ Akku nicht hohem Druck aussetzen.
- ▶ Akku nicht Mikrowellen aussetzen.
- ▶ Akku vor Chemikalien und vor Salzen schützen.

#### 4.5.3 Ladegerät

### ⚠ WARNUNG

- Unbeteiligte Personen, Kinder können die Gefahren des Ladegeräts und des elektrischen Stroms nicht erkennen und nicht einschätzen. Unbeteiligte Personen, Kinder und Tiere können schwer verletzt oder getötet werden.

- ▶ Unbeteiligte Personen, Kinder und Tiere fernhalten.
- ▶ Sicherstellen, dass Kinder nicht mit dem Ladegerät spielen können.

- Das Ladegerät ist nicht wassergeschützt. Falls im Regen oder in feuchter Umgebung gearbeitet wird, kann es zu einem elektrischen Schlag kommen. Der Benutzer kann verletzt werden und das Ladegerät kann beschädigt werden.



- ▶ Nicht im Regen und nicht in feuchter Umgebung betreiben.

- Das Ladegerät ist nicht gegen alle Umgebungseinflüsse geschützt. Falls das Ladegerät bestimmten Umgebungseinflüssen ausgesetzt ist, kann das Ladegerät in Brand geraten oder explodieren. Personen können schwer verletzt werden und Sachschaden kann entstehen.

- ▶ Ladegerät in einem geschlossenen und trockenen Raum betreiben.
- ▶ Ladegerät nicht in einer leicht brennbaren und nicht in einer explosiven Umgebung betreiben.
- ▶ Ladegerät nicht auf einem leicht brennbaren Untergrund betreiben.
- ▶ Ladegerät nicht außerhalb der angegebenen Temperaturgrenzen verwenden und aufbewahren,  18.5.

- Personen können über die Anschlussleitung stolpern. Personen können verletzt werden und das Ladegerät kann beschädigt werden.
- ▶ Anschlussleitung flach auf dem Boden verlegen.

#### 4.6 Sicherheitsgerechter Zustand

##### 4.6.1 Astschere

Die Astschere ist im sicherheitsgerechten Zustand, falls folgende Bedingungen erfüllt sind:

- Die Astschere ist unbeschädigt.
- Die Astschere ist sauber und trocken.
- Die Bedienelemente funktionieren und sind unverändert.
- Original STIHL Zubehör für diese Astschere ist angebaut.
- Das Zubehör ist richtig angebaut.

## **▲ WARNUNG**

- In einem nicht sicherheitsgerechten Zustand können Bauteile nicht mehr richtig funktionieren und Sicherheitseinrichtungen außer Kraft gesetzt werden. Personen können schwer verletzt oder getötet werden.
  - ▶ Mit einer unbeschädigten Astschere arbeiten.
  - ▶ Falls die Astschere verschmutzt oder nass ist: Astschere reinigen und trocknen lassen.
  - ▶ Astschere nicht verändern.
  - ▶ Falls die Bedienungselemente nicht funktionieren: Nicht mit der Astschere arbeiten.
  - ▶ Original STIHL Zubehör für diese Astschere anbauen.
  - ▶ Zubehör so anbauen, wie es in dieser Gebrauchsanleitung oder in der Gebrauchsanleitung des Zubehörs beschrieben ist.
  - ▶ Gegenstände nicht in die Öffnungen der Astschere stecken.
  - ▶ Abgenutzte oder beschädigte Hinweisschilder ersetzen.
  - ▶ Falls Unklarheiten bestehen: Einen STIHL Fachhändler aufsuchen.

### **4.6.2 Klinge und Gegenklinge**

Die Klinge und Gegenklinge sind im sicherheitsgerechten Zustand, falls folgende Bedingungen erfüllt sind:

- Die Klinge und Gegenklinge sind unbeschädigt.
- Die Klinge und Gegenklinge sind nicht verformt.
- Die Klinge und Gegenklinge sind leichtgängig.
- Die Klinge und Gegenklinge sind geschmiert.
- Die Klinge und Gegenklinge sind richtig angebaut.
- Die Klinge ist richtig geschärft.
- Die Klinge und Gegenklinge sind gratfrei.

## **▲ WARNUNG**

- In einem nicht sicherheitsgerechten Zustand können sich Teile der Klinge oder der Gegenklinge lösen und weggeschleudert werden. Personen können schwer verletzt werden.
  - ▶ Mit einer unbeschädigten, unverformten und leichtgängigen Klinge und Gegenklinge arbeiten.
  - ▶ Klinge und Gegenklinge richtig schmieren.
  - ▶ Klinge und Gegenklinge richtig anbauen.
  - ▶ Falls die Klinge unscharf ist: Klinge ersetzen.

- ▶ Falls die Klinge oder die Gegenklinge an der Schneidkante einen Grat aufweist: Klinge und Gegenklinge ersetzen.
- ▶ Falls Unklarheiten bestehen: Einen STIHL Fachhändler aufsuchen.

### **4.6.3 Akku**

Der Akku ist im sicherheitsgerechten Zustand, falls folgende Bedingungen erfüllt sind:

- Der Akku ist unbeschädigt.
- Der Akku ist sauber und trocken.
- Der Akku funktioniert und ist unverändert.

## **▲ WARNUNG**

- In einem nicht sicherheitsgerechten Zustand kann der Akku nicht mehr sicher funktionieren. Personen können schwer verletzt werden.
  - ▶ Mit einem unbeschädigten und funktionierenden Akku arbeiten.
  - ▶ Einen beschädigten oder defekten Akku nicht laden.
  - ▶ Falls der Akku verschmutzt ist: Akku reinigen.
  - ▶ Falls der Akku nass oder feucht ist: Akku trocknen lassen,  18.6.
  - ▶ Akku nicht verändern.
  - ▶ Gegenstände nicht in die Öffnungen des Akkus stecken.
  - ▶ Elektrische Kontakte des Akkus nicht mit metallischen Gegenständen verbinden und kurzschließen.
  - ▶ Akku nicht öffnen.
  - ▶ Abgenutzte oder beschädigte Hinweisschilder ersetzen.
- Aus einem beschädigten Akku kann Flüssigkeit austreten. Falls die Flüssigkeit mit der Haut oder den Augen in Kontakt kommt, können die Haut oder die Augen gereizt werden.
  - ▶ Kontakt mit der Flüssigkeit vermeiden.
  - ▶ Falls Kontakt mit der Haut aufgetreten ist: Betroffene Hautstellen mit reichlich Wasser und Seife abwaschen.
  - ▶ Falls Kontakt mit den Augen aufgetreten ist: Augen mindestens 15 Minuten mit reichlich Wasser spülen und einen Arzt aufsuchen.
- Ein beschädigter oder defekter Akku kann ungewöhnlich riechen, rauchen oder brennen. Personen können schwer verletzt oder getötet werden und Sachschaden kann entstehen.
  - ▶ Falls der Akku ungewöhnlich riecht oder raucht: Akku nicht verwenden und von brennbaren Stoffen fernhalten.
  - ▶ Falls der Akku brennt: Versuchen, den Akku mit einem Feuerlöscher oder Wasser zu löschen.

#### 4.6.4 Ladegerät

Das Ladegerät ist im sicherheitsgerechten Zustand, falls folgende Bedingungen erfüllt sind:

- Das Ladegerät ist unbeschädigt.
- Das Ladegerät ist sauber und trocken.

### ⚠️ WARNUNG

- In einem nicht sicherheitsgerechten Zustand können Bauteile nicht mehr richtig funktionieren und Sicherheitseinrichtungen außer Kraft gesetzt werden. Personen können schwer verletzt oder getötet werden.
  - ▶ Ein unbeschädigtes Ladegerät verwenden.
  - ▶ Falls das Ladegerät verschmutzt oder nass ist: Ladegerät reinigen und trocknen lassen.
  - ▶ Ladegerät nicht verändern.
  - ▶ Gegenstände nicht in die Öffnungen des Ladegeräts stecken.
  - ▶ Elektrische Kontakte des Ladegeräts nicht mit metallischen Gegenständen verbinden und kurzschließen.
  - ▶ Ladegerät nicht öffnen.

#### 4.7 Arbeiten

### ⚠️ WARNUNG

- Falls außerhalb des Arbeitsbereichs keine Personen in Rufweite sind, kann im Notfall keine Hilfe geleistet werden.
  - ▶ Sicherstellen, dass Personen außerhalb des Arbeitsbereichs in Rufweite sind.
- Der Benutzer kann in bestimmten Situationen nicht mehr konzentriert arbeiten. Der Benutzer kann die Kontrolle über die Astschere verlieren, stolpern, fallen und schwer verletzt werden.
  - ▶ Ruhig und überlegt arbeiten.
  - ▶ Falls die Lichtverhältnisse und Sichtverhältnisse schlecht sind: Nicht mit der Astschere arbeiten.
  - ▶ Astschere alleine bedienen.
  - ▶ Nicht über Schulterhöhe arbeiten.
  - ▶ Auf Hindernisse achten.
  - ▶ Auf dem Boden stehend arbeiten und das Gleichgewicht halten. Falls in der Höhe gearbeitet werden muss: Eine Hubarbeitsbühne oder ein sicheres Gerüst verwenden.
  - ▶ Falls Ermüdungserscheinungen auftreten: Eine Arbeitspause einlegen.
- Falls die Klinge auf einen harten Gegenstand trifft, kann sie beschädigt werden.
  - ▶ Vor dem Arbeiten Arbeitsbereich nach harten Gegenständen durchsuchen und die Gegenstände entfernen.
  - ▶ Nicht in Draht schneiden.

- Die sich bewegende Klinge kann den Benutzer schwer verletzen.



- ▶ Freie Hand mindestens 40 cm von der Klinge fern halten.
- ▶ Klinge nicht berühren.
- ▶ Vor dem örtlichen Wechsel des Arbeitsbereichs die Klinge schließen.
- ▶ Falls die Astschere kurzzeitig abgelegt wird: Astschere ausschalten.



- Falls sich die Astschere während der Arbeit verändert oder sich ungewohnt verhält, kann die Astschere in einem nicht sicherheitsgerechten Zustand sein. Personen können schwer verletzt werden und Sachschaden kann entstehen.
  - ▶ Arbeit beenden, Akku herausnehmen und einen STIHL Fachhändler aufsuchen.
- Während der Arbeit können Vibrationen durch die Astschere entstehen.
  - ▶ Handschuhe tragen.
  - ▶ Arbeitspausen machen.
  - ▶ Falls Anzeichen einer Durchblutungsstörung auftreten: Einen Arzt aufsuchen.

### ⚠️ GEFAHR

- Falls in der Umgebung von spannungsführenden Leitungen gearbeitet wird, kann die Klinge mit den spannungsführenden Leitungen in Kontakt kommen und diese beschädigen. Der Benutzer kann schwer verletzt oder getötet werden.
  - ▶ Nicht in der Umgebung von spannungsführenden Leitungen arbeiten.

#### 4.8 Laden

### ⚠️ WARNUNG

- Während des Ladens kann ein beschädigtes oder ein defektes Ladegerät ungewöhnlich riechen oder rauchen. Personen können verletzt werden und Sachschaden kann entstehen.
  - ▶ Netzstecker aus der Steckdose ziehen.
- Das Ladegerät kann bei unzureichender Wärmeabfuhr überhitzen und einen Brand auslösen. Personen können schwer verletzt oder getötet werden und Sachschaden kann entstehen.
  - ▶ Ladegerät nicht abdecken.

#### 4.9 Elektrisch anschließen



Kontakt mit stromführenden Bauteilen kann durch folgende Ursachen entstehen:

- Die Anschlussleitung oder die Verlängerungsleitung ist beschädigt.
- Der Netzstecker der Anschlussleitung oder der Verlängerungsleitung ist beschädigt.



- Die Steckdose ist nicht richtig installiert.

## ▲ GEFAHR

- Kontakt mit stromführenden Bauteilen kann zu einem Stromschlag führen. Der Benutzer kann schwer verletzt oder getötet werden.
  - ▶ Sicherstellen, dass die Anschlussleitung, Verlängerungsleitung und deren Netzstecker unbeschädigt sind.
- 
 Falls die Anschlussleitung oder die Verlängerungsleitung beschädigt ist:
  - ▶ Beschädigte Stelle nicht berühren.
  - ▶ Netzstecker aus der Steckdose ziehen.
- ▶ Anschlussleitung, Verlängerungsleitung und deren Netzstecker mit trockenen Händen anfassen.
- ▶ Netzstecker der Anschlussleitung oder Verlängerungsleitung in eine richtig installierte und abgesicherte Steckdose mit Schutzkontakt stecken.
- ▶ Ladegerät über einen Fehlerstrom-Schutzschalter (30 mA, 30 ms) anschließen.
- Eine beschädigte oder ungeeignete Verlängerungsleitung kann zu einem elektrischen Schlag führen. Personen können schwer verletzt oder getötet werden.
  - ▶ Eine Verlängerungsleitung mit dem richtigen Leitungsquerschnitt verwenden,  18.4.

## ▲ WARNUNG

- Während des Ladens kann eine falsche Netzspannung oder eine falsche Netzfrequenz zu einer Überspannung in dem Ladegerät führen. Das Ladegerät kann beschädigt werden.
  - ▶ Sicherstellen, dass die Netzspannung und die Netzfrequenz des Stromnetzes mit den Angaben auf dem Leistungsschild des Ladegeräts übereinstimmen.
- Falls das Ladegerät an eine Mehrfachsteckdose angeschlossen ist, können während des Ladens elektrische Bauteile überlastet werden. Die elektrischen Bauteile können sich erwärmen und einen Brand auslösen. Personen können sich schwer verletzen oder getötet werden und Sachschaden kann entstehen.
  - ▶ Sicherstellen, dass die Leistungsangaben auf der Mehrfachsteckdose durch die Angaben auf dem Leistungsschild des Ladegeräts und aller an die Mehrfachsteckdose angeschlossener Elektrogeräte in Summe nicht überschritten werden.
- Eine falsch verlegte Anschlussleitung und Verlängerungsleitung kann beschädigt werden und Personen können darüber stolpern. Personen können verletzt werden und die Anschlussleitung oder Verlängerungsleitung kann beschädigt werden.
  - ▶ Anschlussleitung und Verlängerungsleitung so verlegen und kennzeichnen, dass Personen nicht stolpern können.
  - ▶ Anschlussleitung und Verlängerungsleitung so verlegen, dass sie nicht gespannt oder verwickelt sind.
  - ▶ Anschlussleitung und Verlängerungsleitung so verlegen, dass sie nicht beschädigt, geknickt oder gequetscht werden oder scheuern.
  - ▶ Anschlussleitung und Verlängerungsleitung vor Hitze, Öl und Chemikalien schützen.
  - ▶ Anschlussleitung und Verlängerungsleitung auf einem trockenen Untergrund verlegen.
- Während der Arbeit erwärmt sich die Verlängerungsleitung. Wenn die Wärme nicht abfließen kann, kann die Wärme einen Brand auslösen.
  - ▶ Falls eine Kabeltrommel verwendet wird: Kabeltrommel vollständig abwickeln.
- Falls elektrische Leitungen und Rohre in der Wand verlaufen, können diese beschädigt werden, wenn das Ladegerät an der Wand montiert wird. Kontakt mit elektrischen Leitungen kann zu einem Stromschlag führen. Personen können schwer verletzt werden und Sachschaden kann entstehen.
  - ▶ Sicherstellen, dass an der vorgesehenen Stelle keine elektrische Leitungen und Rohre in der Wand verlaufen.
- Falls das Ladegerät nicht wie in dieser Gebrauchsanleitung beschrieben an der Wand montiert ist, kann das Ladegerät oder der Akku herunterfallen oder das Ladegerät zu heiß werden. Personen können verletzt werden und Sachschaden kann entstehen.
  - ▶ Ladegerät so an eine Wand montieren, wie es in dieser Gebrauchsanleitung beschrieben ist.
- Falls das Ladegerät mit eingesetztem Akku an eine Wand montiert wird, kann der Akku aus dem Ladegerät fallen. Personen können verletzt werden und Sachschaden kann entstehen.
  - ▶ Zuerst Ladegerät an die Wand montieren und dann Akku einsetzen.

## 4.10 Transportieren

### 4.10.1 Astschere

#### ⚠️ WARNUNG

- Während des Transports kann die Astschere umkippen oder sich bewegen. Personen können verletzt werden und Sachschaden kann entstehen.
  - ▶ Klinge schließen und Astschere ausschalten.



- ▶ Akku herausnehmen.

- ▶ Klingenschutz so über die Klinge schieben bis er einrastet und die Klinge vollständig abdeckt.
- ▶ Astschere in der mitgelieferten Verpackung transportieren.
- ▶ Verpackung so sichern, dass sie sich nicht bewegen kann.

### 4.10.2 Akku

#### ⚠️ WARNUNG

- Der Akku ist nicht gegen alle Umgebungseinflüsse geschützt. Falls der Akku bestimmten Umgebungseinflüssen ausgesetzt ist, kann der Akku beschädigt werden und Sachschaden kann entstehen.
  - ▶ Einen beschädigten Akku nicht transportieren.
  - ▶ Akku in der Verpackung transportieren.
- Während des Transports kann der Akku umkippen oder sich bewegen. Personen können verletzt werden und Sachschaden kann entstehen.
  - ▶ Verpackung so sichern, dass sie sich nicht bewegen kann.

### 4.10.3 Ladegerät

#### ⚠️ WARNUNG

- Während des Transports kann das Ladegerät umkippen oder sich bewegen. Personen können verletzt werden und Sachschaden kann entstehen.
  - ▶ Netzstecker aus der Steckdose ziehen.
  - ▶ Akku herausnehmen.
  - ▶ Ladegerät mit Spanngurten, Riemen oder einem Netz so sichern, dass es nicht umkippen und sich nicht bewegen kann.
- Die Anschlussleitung ist nicht dafür bestimmt, das Ladegerät daran zu tragen. Die Anschlussleitung und das Ladegerät können beschädigt werden.

- ▶ Anschlussleitung aufwickeln und am Ladegerät befestigen.

## 4.11 Aufbewahren

### 4.11.1 Astschere

#### ⚠️ WARNUNG

- Kinder können die Gefahren der Astschere nicht erkennen und nicht einschätzen. Kinder können schwer verletzt werden.
  - ▶ Klinge schließen und Astschere ausschalten.



- ▶ Akku herausnehmen.

- ▶ Klingenschutz so über die Klinge schieben bis er einrastet und die Klinge vollständig abdeckt.
- ▶ Astschere außerhalb der Reichweite von Kindern aufbewahren.
- Die elektrischen Kontakte an der Astschere und metallische Bauteile können durch Feuchtigkeit korrodieren. Die Astschere kann beschädigt werden.
  - ▶ Klinge schließen und Astschere ausschalten.



- ▶ Akku herausnehmen.

- ▶ Astschere sauber und trocken aufbewahren.

### 4.11.2 Akku

#### ⚠️ WARNUNG

- Kinder können die Gefahren des Akkus nicht erkennen und nicht einschätzen. Kinder können schwer verletzt werden.
  - ▶ Akku außerhalb der Reichweite von Kindern aufbewahren.
- Der Akku ist nicht gegen alle Umgebungseinflüsse geschützt. Falls der Akku bestimmten Umgebungseinflüssen ausgesetzt ist, kann der Akku irreparabel beschädigt werden.
  - ▶ Akku sauber und trocken aufbewahren.
  - ▶ Akku in einem geschlossenen Raum aufbewahren.
  - ▶ Akku getrennt von der Astschere aufbewahren.
  - ▶ Falls der Akku im Ladegerät aufbewahrt wird: Netzstecker ziehen und den Akku mit einem Ladezustand zwischen 40 % und 60 % aufbewahren.

- ▶ Akku nicht außerhalb der angegebenen Temperaturgrenzen aufbewahren,  18.5.

#### 4.11.3 Ladegerät

### WARNUNG

- Kinder können die Gefahren eines Ladegeräts nicht erkennen und nicht einschätzen. Kinder können schwer verletzt oder getötet werden.
  - ▶ Netzstecker ziehen.
  - ▶ Ladegerät außerhalb der Reichweite von Kindern aufbewahren.
- Das Ladegerät ist nicht gegen alle Umgebungseinflüsse geschützt. Falls das Ladegerät bestimmten Umgebungseinflüssen ausgesetzt ist, kann das Ladegerät beschädigt werden.
  - ▶ Netzstecker ziehen.
  - ▶ Falls das Ladegerät warm ist: Ladegerät abkühlen lassen.
  - ▶ Ladegerät sauber und trocken aufbewahren.
  - ▶ Ladegerät in einem geschlossenen Raum aufbewahren.
  - ▶ Ladegerät nicht außerhalb der angegebenen Temperaturgrenzen aufbewahren,  18.5.
- Die Anschlussleitung ist nicht dafür bestimmt, das Ladegerät daran zu tragen oder aufzuhängen. Die Anschlussleitung und das Ladegerät können beschädigt werden.
  - ▶ Ladegerät am Gehäuse greifen und festhalten.
  - ▶ Ladegerät an der Wandhalterung aufhängen.

#### 4.12 Reinigen, Warten und Reparieren

### WARNUNG

- Falls während der Reinigung, Wartung oder Reparatur der Akku eingesetzt ist, kann die Astschere unbeabsichtigt eingeschaltet werden. Personen können schwer verletzt werden und Sachschaden kann entstehen.



- ▶ Akku herausnehmen.

- Scharfe Reinigungsmittel, das Reinigen mit einem Wasserstrahl oder spitzen Gegenständen können die Astschere, die Klinge, die Gegenklinge, den Akku und das Ladegerät beschädigen. Falls die Astschere, die Klinge, die Gegenklinge, der Akku oder das Ladegerät nicht richtig gereinigt werden, können Bauteile nicht mehr richtig funktionieren und Sicher-









heitseinrichtungen außer Kraft gesetzt werden. Personen können schwer verletzt werden.

- ▶ Astschere, Klinge, Gegenklinge, Akku und Ladegerät so reinigen, wie es in dieser Gebrauchsanleitung beschrieben ist.
- Falls die Astschere, die Klinge, die Gegenklinge, der Akku und das Ladegerät nicht richtig gewartet oder repariert werden, können Bauteile nicht mehr richtig funktionieren und Sicherheitseinrichtungen außer Kraft gesetzt werden. Personen können schwer verletzt oder getötet werden.
  - ▶ Klinge und Gegenklinge so warten oder reparieren, wie es in dieser Gebrauchsanleitung beschrieben ist.
  - ▶ Astschere, Akku und Ladegerät nicht selbst warten oder reparieren.
  - ▶ Falls die Astschere, der Akku oder das Ladegerät gewartet oder repariert werden müssen: Einen STIHL Fachhändler aufsuchen.
- Während der Reinigung, Wartung oder Reparatur der Klinge oder der Gegenklinge kann der Benutzer sich an der scharfen Klinge schneiden. Der Benutzer kann verletzt werden.
  - ▶ Arbeitshandschuhe aus widerstandsfähigem Material tragen.

## 5 Astschere einsatzbereit machen

### 5.1 Astschere einsatzbereit machen

Vor jedem Arbeitsbeginn müssen folgende Schritte durchgeführt werden:

- ▶ Sicherstellen, dass sich folgende Bauteile im sicherheitsgerechten Zustand befinden:
  - Astschere,  4.6.1.
  - Klinge und Gegenklinge,  4.6.2.
  - Akku,  4.6.3.
  - Ladegerät,  4.6.4.
- ▶ Akku prüfen,  9.2.
- ▶ Akku vollständig laden,  6.2.
- ▶ Astschere reinigen,  14.1.
- ▶ Klinge und Gegenklinge reinigen,  14.2.
- ▶ Bedienungselemente prüfen,  9.1.
- ▶ Falls die Schritte nicht durchgeführt werden können: Astschere nicht verwenden und einen STIHL Fachhändler aufsuchen.

## 6 Akku laden, LEDs und Signaltöne

### 6.1 Ladegerät an eine Wand montieren

Das Ladegerät kann an eine Wand montiert werden.

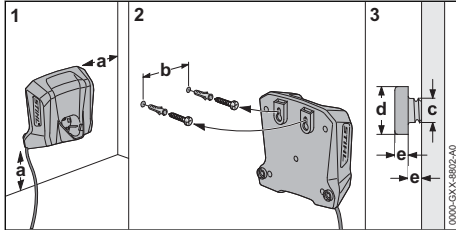

- ▶ Ladegerät so an eine Wand montieren, dass folgende Bedingungen erfüllt sind:
  - Geeignetes Befestigungsmaterial wird verwendet.
  - Das Ladegerät ist waagrecht. Folgende Maße sind eingehalten:
    - a = mindestens 100 mm
    - b = 54 mm
    - c = 4,5 mm
    - d = 9 mm
    - e = 2,5 mm

### 6.2 Akku laden

Die Ladezeit hängt von verschiedenen Einflüssen ab, z. B. von der Temperatur des Akkus oder von der Umgebungstemperatur. Für eine optimale Leistungsfähigkeit die empfohlenen Temperaturbereiche beachten, 18.6. Die tatsächliche Ladezeit kann von der angegebenen Ladezeit abweichen. Die Ladezeit ist unter [www.stihl.com/charging-times](http://www.stihl.com/charging-times) angegeben.

Wenn der Netzstecker in einer Steckdose eingesteckt ist und der Akku in das Ladegerät eingesetzt wird, startet der Ladevorgang automatisch. Wenn der Akku vollständig geladen ist, schaltet sich das Ladegerät automatisch ab.

Während des Ladens erwärmen sich der Akku und das Ladegerät.

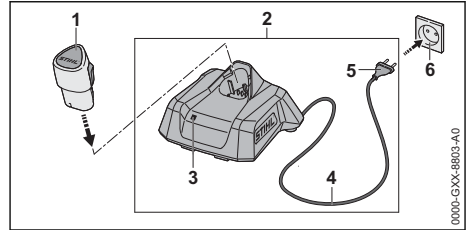

- ▶ Netzstecker (5) in eine gut zugängliche Steckdose (6) stecken. Das Ladegerät (2) führt einen Selbsttest durch. Die LED (3) leuchtet ca. 1 Sekunde lang grün und ca. 1 Sekunde lang rot.
- ▶ Anschlussleitung (4) verlegen.
- ▶ Akku (1) in die Führungen des Ladegeräts (2) einsetzen und bis zum Anschlag drücken. Die LED (3) leuchtet oder blinkt grün. Der Akku (1) wird geladen.
- ▶ Falls die LED (3) nicht mehr leuchtet: Der Akku (1) ist vollständig geladen und kann aus dem Ladegerät (2) herausgenommen werden.
- ▶ Falls das Ladegerät (2) nicht mehr verwendet wird: Netzstecker (5) aus der Steckdose (6) ziehen.

### 6.3 Ladezustand anzeigen

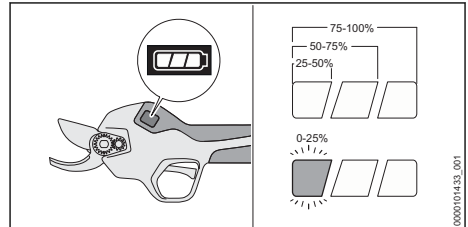

- ▶ Akku einsetzen.
- ▶ Axtschere einschalten.
- ▶ Falls der linke Leuchtbalken weiß blinkt: Akku laden.

### 6.4 LED am Ladegerät

Die LED zeigt den Status des Ladegeräts oder Störungen an. Die LED kann grün oder rot leuchten oder blinken.

Falls die LED grün leuchtet oder blinkt, wird der Akku geladen.

- ▶ Falls die LED rot leuchtet oder blinkt: Störungen beheben, 17. Im Ladegerät oder im Akku besteht eine Störung.

## 6.5 Signaltöne

Die Signaltöne können den Status der Astschere und Störungen anzeigen.

Wenn die Astschere eingeschaltet oder ausgeschaltet wird, ertönt ein langer Signalton.

Wenn die Klinge geöffnet oder dauerhaft geschlossen wird, ertönen drei kurze Signaltöne.

Wenn die Klingeöffnungsweite verstellt wird, ertönt ein kurzer Signalton.

- Falls sechs kurze Signaltöne ertönen: Störungen beheben,  17.1.  
In der Astschere oder im Akku besteht eine Störung.

## 7 Akku einsetzen und herausnehmen

### 7.1 Akku einsetzen

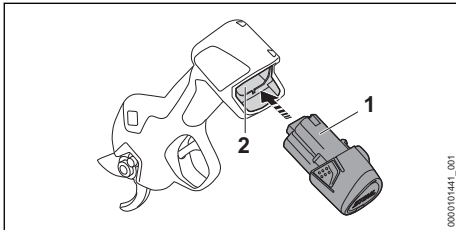

- Akku (1) bis zum Anschlag in den Akku-Schacht (2) drücken.  
Der Akku (1) rastet mit einem Klick ein.

### 7.2 Akku herausnehmen

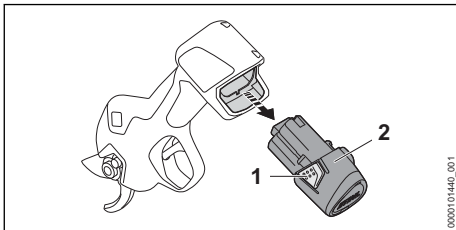

- Beide Rasthaken (1) drücken.  
Der Akku (2) ist entriegelt und kann herausgenommen werden.

## 8 Astschere einschalten und ausschalten

### 8.1 Astschere einschalten

- Astschere mit einer Hand am Bedienungsgriff so festhalten, dass der Daumen den Bedie-

nungsgriff umschließt und der Zeigefinger den Schalthebel bedienen kann.

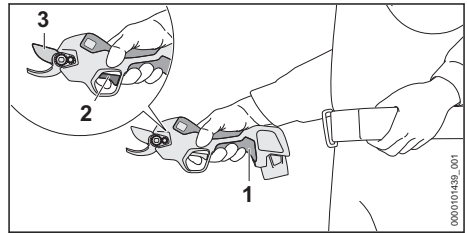



- Drucktaste  (1) drücken und gedrückt halten, bis ein langer Signalton ertönt.  
Das Display schaltet sich ein und die Astschere ist betriebsbereit.
- Schalthebel (2) 2 Mal schnell hintereinander drücken.  
Drei kurze Signaltöne ertönen. Die Klinge (3) öffnet sich vollständig.

Falls die Astschere länger als 2 Minuten nicht verwendet wird, schaltet sich die Astschere automatisch aus.

- Astschere erneut einschalten.

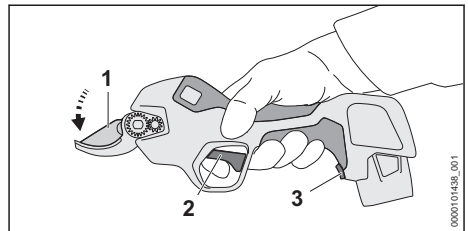
### 8.2 Astschere ausschalten



- Schalthebel (2) drücken und gedrückt halten.  
Ein kurzer Signalton ertönt nach 3 Sekunden.
- Schalthebel (2) weiter gedrückt halten, bis drei kurze Signaltöne ertönen.  
Die Klinge (1) schließt sich und bleibt geschlossen.
- Falls sich die Klinge nicht schließt: Akku herausnehmen und einen STIHL Fachhändler aufsuchen.  
Die Astschere ist defekt.
- Drucktaste  (3) drücken und gedrückt halten, bis ein langer Signalton ertönt.  
Das Display schaltet aus und die Astschere ist ausgeschaltet.

**HINWEIS**

- Wird der Schalthebel losgelassen bevor drei kurze Signaltöne ertönen, kann sich die Klinge öffnen und die Klinge wird nicht geschlossen.
  - ▶ Zum Schließen der Klinge den Schalthebel (2) drücken und mindestens 5 Sekunden gedrückt halten, bis drei kurze Signaltöne ertönen.

**9 Astschere und Akku prüfen****9.1 Bedienungselemente prüfen****Schalthebel**

- ▶ Akku herausnehmen.
- ▶ Schalthebel drücken.
- ▶ Falls der Schalthebel schwergängig ist oder nicht in die Ausgangsposition zurückfedert: Astschere nicht verwenden und einen STIHL Fachhändler aufsuchen. Der Schalthebel ist defekt.

**Astschere einschalten**

- ▶ Akku einsetzen.
- ▶ Drucktaste  drücken und gedrückt halten, bis ein langer Signalton ertönt. Das Display schaltet sich ein und die Astschere ist betriebsbereit.
- ▶ Schalthebel 2 Mal schnell hintereinander drücken. Drei kurze Signaltöne ertönen. Die Klinge öffnet sich vollständig.
- ▶ Schalthebel drücken. Klinge schließt und öffnet sich.
- ▶ Falls die Klinge sich nicht schließt und öffnet: Akku herausnehmen und einen STIHL Fachhändler aufsuchen. Die Astschere ist defekt.

**9.2 Akku prüfen**

- ▶ Akku einsetzen.
- ▶ Drucktaste  drücken und gedrückt halten, bis ein langer Signalton ertönt. Die Astschere ist betriebsbereit und das Display schaltet sich ein.
- ▶ Falls sich das Display nicht einschaltet: Astschere und Akku nicht verwenden und einen STIHL Fachhändler aufsuchen. In der Astschere oder im Akku besteht eine Störung.

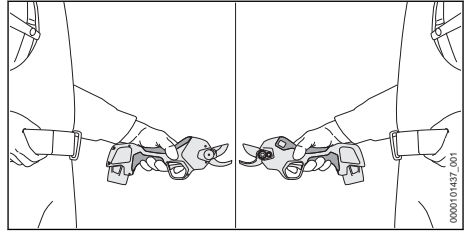
**10 Mit der Astschere arbeiten****10.1 Astschere halten und führen**

- ▶ Astschere mit einer Hand am Bedienungsriff so festhalten, dass der Daumen den Bedienungsriff umschließt und der Zeigefinger den Schalthebel bedienen kann.
- ▶ Freie Hand von der Klinge fernhalten.

**10.2 Klingeöffnungsweite einstellen**

Abhängig von der Aststärke können zwei Klingeöffnungsweiten eingestellt werden (19 mm / 25 mm). Die eingestellte Klingeöffnungsweite wird im Display mit einem weißen Leuchtsymbol angezeigt.

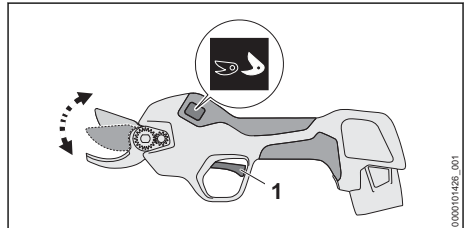

- ▶ Schalthebel (1) drücken und 3 Sekunden gedrückt halten, bis ein kurzer Signalton ertönt. Die Klingeöffnungsweite erhöht oder verringert sich. Das weiße Leuchtsymbol im Display schaltet um.

**10.3 Schneiden**

Die Astschere wird vor Auslieferung durch STIHL umfangreichen Qualitätstests unterzogen. Daher werden bei Auslieferung bereits wenige Schnitte im Display angezeigt.

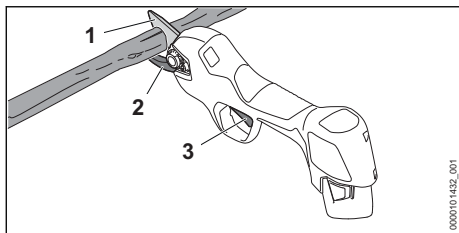

- ▶ Gegenklinge (2) von unten an den Ast anlegen.

**WARNUNG**

- Die sich bewegende Klinge kann den Benutzer schwer verletzen.
  - ▶ Freie Hand mindestens 40 cm von der Klinge fern halten.
  - ▶ Klinge nicht berühren.

- ▶ Schalthebel (3) drücken.  
Die Klinge (1) schließt und der Ast wird abgeschnitten. Anschließend öffnet die Klinge (1) automatisch.

Während der Arbeit kann die Klinge blockieren. Eine blockierte Klinge öffnet sich automatisch.

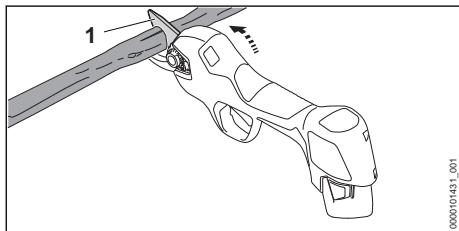

Falls die Klinge blockiert ist:

- ▶ Astschere nach oben schwenken und aus dem Schnitt ziehen.
- ▶ Astschere nicht seitlich oder nach unten hebeln.

**HINWEIS**

- Falls sich der Bedienungsgriff während der Arbeit zu stark erwärmt, kann die Astschere beschädigt werden.
  - ▶ Astschere ausschalten und abkühlen lassen.
  - ▶ Anzahl der Schnitte pro Minute oder Durchmesser der zu schneidenden Äste reduzieren.

Für eine optimale Leistungsfähigkeit die empfohlenen Temperaturbereiche beachten, 18.6.

**11 Nach dem Arbeiten****11.1 Nach dem Arbeiten**

- ▶ Astschere ausschalten und Akku herausnehmen.  
Die Klinge muss geschlossen sein.
- ▶ Falls die Astschere nass ist: Astschere trocknen lassen.
- ▶ Falls der Akku nass oder feucht ist: Akku trocknen lassen, 18.6.
- ▶ Astschere reinigen.
- ▶ Klinge und Gegenklinge reinigen.
- ▶ Klingenschutz so über die Klinge schieben bis er einrastet und die Klinge vollständig abdeckt.
- ▶ Akku reinigen.

**12 Transportieren****12.1 Astschere transportieren**

- ▶ Astschere ausschalten und Akku herausnehmen.  
Die Klinge muss geschlossen sein.
- ▶ Klingenschutz so über die Klinge schieben bis er einrastet und die Klinge vollständig abdeckt.

**Astschere tragen**

- ▶ Astschere mit einer Hand am Bedienungsgriff tragen.

**Astschere in einem Fahrzeug transportieren**

- ▶ Astschere in der mitgelieferten Verpackung transportieren.
- ▶ Verpackung so sichern, dass sie sich nicht bewegen kann.

**12.2 Akku transportieren**

- ▶ Astschere ausschalten und Akku herausnehmen.  
Die Klinge muss geschlossen sein.
- ▶ Sicherstellen, dass der Akku im sicherheitsgerechten Zustand ist.
- ▶ Akku so verpacken, dass er sich in der Verpackung nicht bewegen kann.
- ▶ Verpackung so sichern, dass sie sich nicht bewegen kann.

Der Akku unterliegt den Anforderungen zum Transport gefährlicher Güter. Der Akku ist als UN 3480 (Lithium-Ionen-Batterien) eingestuft und wurde gemäß UN Handbuch Prüfungen und Kriterien Teil III, Unterabschnitt 38.3 geprüft.

Die Transportvorschriften sind unter [www.stihl.com/safety-data-sheets](http://www.stihl.com/safety-data-sheets) angegeben.

**12.3 Ladegerät transportieren**

- ▶ Netzstecker aus der Steckdose ziehen.
- ▶ Akku herausnehmen.

- ▶ Anschlussleitung aufwickeln und am Ladegerät befestigen.
- ▶ Falls das Ladegerät in einem Fahrzeug transportiert wird: Ladegerät mit Spanngurten, Riemern oder einem Netz so sichern, dass das Ladegerät nicht umkippen und sich nicht bewegen kann.

## 13 Aufbewahren

### 13.1 Astschere aufbewahren

- ▶ Astschere ausschalten und Akku herausnehmen.  
Die Klinge muss geschlossen sein.
- ▶ Klingenschutz so über die Klinge schieben bis er einrastet und die Klinge vollständig abdeckt.
- ▶ Astschere so aufbewahren, dass folgende Bedingungen erfüllt sind:
  - Die Astschere kann nicht umkippen und sich nicht bewegen.
  - Die Astschere ist außerhalb der Reichweite von Kindern.
  - Die Astschere ist sauber und trocken.

### 13.2 Akku aufbewahren

STIHL empfiehlt, den Akku in einem Ladezustand zwischen 40 % und 60 % aufzubewahren.

- ▶ Akku so aufbewahren, dass folgende Bedingungen erfüllt sind:
  - Der Akku ist außerhalb der Reichweite von Kindern.
  - Der Akku ist sauber und trocken.
  - Der Akku ist in einem geschlossenen Raum.
  - Der Akku ist getrennt von der Astschere.
  - Falls der Akku im Ladegerät aufbewahrt wird: Netzstecker ziehen und den Akku mit einem Ladezustand zwischen 40 % und 60 % aufbewahren.
  - Der Akku ist nicht außerhalb der angegebenen Temperaturgrenzen aufbewahrt,  18.5.

#### HINWEIS

- Falls der Akku nicht so aufbewahrt wird, wie es in dieser Gebrauchsanleitung beschrieben ist, kann sich der Akku tiefentladen und dadurch irreparabel beschädigt werden.
  - ▶ Einen entladenen Akku vor dem Aufbewahren laden. STIHL empfiehlt den Akku in einem Ladezustand zwischen 40 % und 60 % aufzubewahren.
  - ▶ Akku getrennt von der Astschere aufbewahren.

### 13.3 Ladegerät aufbewahren

- ▶ Netzstecker aus der Steckdose ziehen.

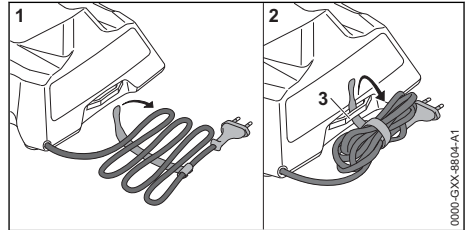

- ▶ Anschlussleitung aufwickeln und am Ladegerät befestigen.
- ▶ Ladegerät so aufbewahren, dass folgende Bedingungen erfüllt sind:
  - Das Ladegerät ist außerhalb der Reichweite von Kindern.
  - Das Ladegerät ist sauber und trocken.
  - Das Ladegerät ist in einem geschlossenen Raum.
  - Das Ladegerät ist nicht an der Anschlussleitung oder an der Halterung (3) für die Anschlussleitung aufgehängt.
  - Das Ladegerät ist nicht außerhalb der angegebenen Temperaturgrenzen aufbewahrt,  18.5.

## 14 Reinigen

### 14.1 Astschere reinigen

- ▶ Astschere ausschalten und Akku herausnehmen.  
Die Klinge muss geschlossen sein.
- ▶ Astschere mit einem feuchten Tuch oder STIHL Harzlöser reinigen.
- ▶ Fremdkörper aus dem Akku-Schacht entfernen und den Akku-Schacht mit einem feuchten Tuch reinigen.
- ▶ Elektrische Kontakte im Akku-Schacht mit einem Pinsel oder einer weichen Bürste reinigen.

### 14.2 Klinge und Gegenklinge reinigen

Zum Reinigen muss die Klinge geöffnet sein.

- ▶ Astschere einschalten.
- ▶ Drucktaste  drücken und gedrückt halten, bis ein langer Signalton ertönt.  
Das Display schaltet aus und die Astschere ist ausgeschaltet. Die Klinge bleibt geöffnet.
- ▶ Akku herausnehmen.
- ▶ Klinge und Gegenklinge mit einem feuchten Tuch und warmem Seifenwasser reinigen.



- ▶ Klinge und Gegenklinge beidseitig mit STIHL Harzlöser einsprühen.

### 14.3 Akku reinigen

- ▶ Akku mit einem feuchten Tuch reinigen.

### 14.4 Ladegerät reinigen

- ▶ Netzstecker aus der Steckdose ziehen.
- ▶ Ladegerät mit einem feuchten Tuch reinigen.
- ▶ Elektrische Kontakte des Ladegeräts mit einem Pinsel oder einer weichen Bürste reinigen.

## 15 Warten

### 15.1 Wartungsintervalle

Wartungsintervalle sind abhängig von den Umgebungsbedingungen und den Arbeitsbedingungen. STIHL empfiehlt folgende Wartungsintervalle:

#### Alle 4000 Schnitte

- ▶ Klinge und Gegenklinge schmieren.

#### Jährlich

- ▶ Astschere von einem STIHL Fachhändler prüfen lassen.

### 15.2 Klinge und Gegenklinge schmieren

Multifunktionsöl STIHL Multioil Bio oder ein vergleichbares, biologisch abbaubares Multifunktionsöl schmiert und kühlt die Klinge und die Gegenklinge.

Zum Schmieren muss die Klinge geöffnet sein.

- ▶ Astschere einschalten.
- ▶ Drucktaste  drücken und gedrückt halten, bis ein langer Signalton ertönt. Das Display schaltet aus und die Astschere ist ausgeschaltet. Die Klinge bleibt geöffnet.
- ▶ Akku herausnehmen.

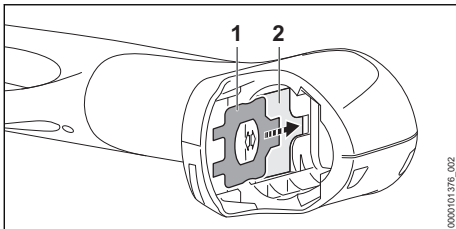

- ▶ Kombischlüssel (1) aus der Halterung (2) im Akku-Schacht herausnehmen.
- ▶ Klinge und Gegenklinge reinigen.
- ▶ Astschere so auf eine ebene Fläche legen, dass das Display nach oben zeigt.

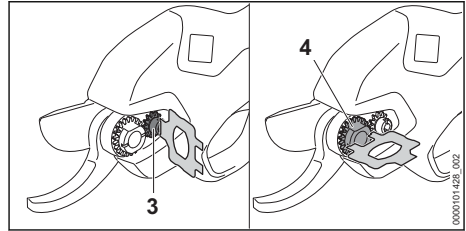

- ▶ Schraube (3) und Einstellmutter (4) mit dem Kombischlüssel lösen.

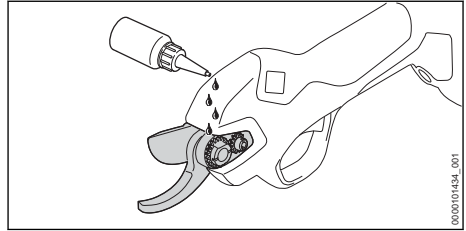

- ▶ Multifunktionsöl im Spalt zwischen Klinge und Gegenklinge auftragen.

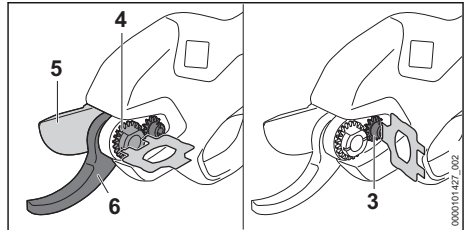

- ▶ Einstellmutter (4) fest anziehen, so dass sich die Klinge (5) nicht mehr seitlich zur Gegenklinge (6) verschieben lässt und ohne Spiel an der Gegenklinge (6) leichtgängig vorbeigleitet.
- ▶ Schraube (3) fest anziehen.
- ▶ Akku einsetzen.
- ▶ Astschere einschalten. Das Multifunktionsöl verteilt sich auf der Klinge und der Gegenklinge. Die Klinge und die Gegenklinge sind geschmiert.

### 15.3 Klinge und Gegenklinge mit der Fettpresse schmieren

Alternativ können die Klinge und die Gegenklinge über den Schmiernippel mit einer Fettpresse geschmiert werden.

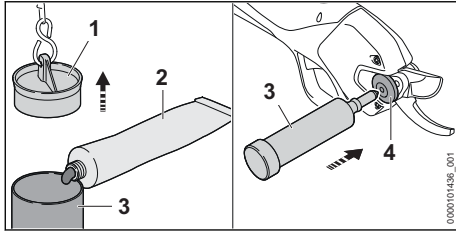

- ▶ Stopfen (1) der Fettpresse (3) an der Kette herausziehen.
- ▶ Fettpresse (3) zu 2/3 mit STIHL Mehrzweckfett (2) füllen.
- ▶ Stopfen (1) fest auf die Fettpresse (3) drücken.
- ▶ Fettpresse (3) am Schmiernippel (4) ansetzen.
- ▶ Fettpresse (3) drücken und STIHL Mehrzweckfett mit 1 bis 2 Hieben durch den Schmiernippel (4) drücken.

## 15.4 Spiel zwischen der Klinge und der Gegenklinge einstellen

Falls sich die Klinge seitlich oder senkrecht zur Gegenklinge verschieben lässt, muss das Spiel zwischen der Klinge und der Gegenklinge eingestellt werden.

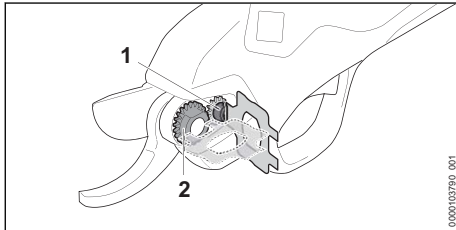

- ▶ Schraube (1) lösen.
- ▶ Einstellmutter (2) fest anziehen.
- ▶ Schraube (1) fest anziehen.

## 16 Reparieren

### 16.1 Astschere, Akku und Ladegerät reparieren

Der Benutzer kann die Astschere, die Klinge, den Akku und das Ladegerät nicht selbst reparieren.

- ▶ Falls die Astschere oder die Klinge beschädigt sind: Astschere oder Klinge nicht verwenden und einen STIHL Fachhändler aufsuchen.
- ▶ Falls der Akku defekt oder beschädigt ist: Akku ersetzen.
- ▶ Falls das Ladegerät defekt oder beschädigt ist: Ladegerät ersetzen.

- ▶ Falls die Anschlussleitung defekt oder beschädigt ist: Ladegerät nicht verwenden und Anschlussleitung von einem STIHL Fachhändler ersetzen lassen.

### 16.2 Klinge und Gegenklinge ersetzen

- ▶ Astschere einschalten.
- ▶ Drucktaste  drücken und gedrückt halten, bis ein langer Signalton ertönt. Das Display schaltet aus und die Astschere ist ausgeschaltet. Die Klinge bleibt geöffnet.
- ▶ Akku herausnehmen.

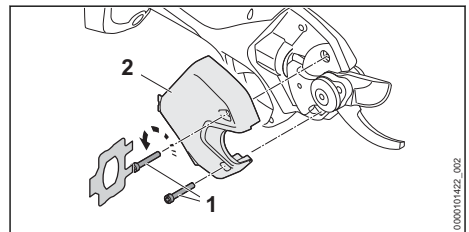

- ▶ Schrauben (1) herausdrehen.
- ▶ Abdeckung (2) abnehmen.

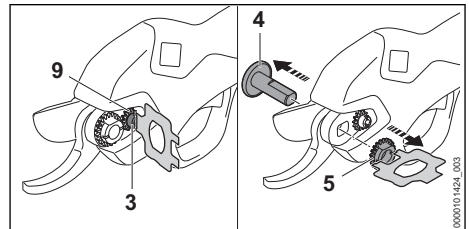

- ▶ Schraube (3) lösen.
- ▶ Einstellmutter (5) herausdrehen.
- ▶ Lagerbolzen (4) herausnehmen.

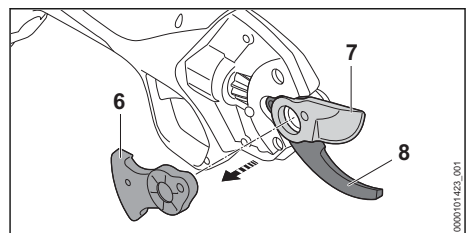

- ▶ Zahnsegment (6) abnehmen.
- ▶ Klinge (7) abnehmen und entsorgen.

- ▶ Falls die Gegenklinge (8) ausgetauscht werden soll:
  - ▶ Schraube (3) mit Unterlegscheibe (9) herausnehmen.
  - ▶ Gegenklinge (8) abnehmen und entsorgen.
  - ▶ Neue Gegenklinge (8) einsetzen.
  - ▶ Schraube (3) mit Unterlegscheibe (9) einsetzen und so anziehen, dass die Unterlegscheibe (9) noch verdrehbar ist.
- ▶ Neue Klinge (7) einsetzen.
- ▶ Zahnsegment (6) einsetzen.
- ▶ Klinge und Gegenklinge schmieren.
- ▶ Einstellmutter (5) eindrehen und fest anziehen, so dass sich die Klinge (7) nicht mehr seitlich zur Gegenklinge (8) verschieben lässt und die Klinge (7) leichtgängig an der Gegenklinge (8) ohne Spiel vorbeigleitet.
- ▶ Schraube (3) fest anziehen. Die Verzahnungen an der Unterlegscheibe (9) und der Einstellmutter (5) müssen ineinander greifen.

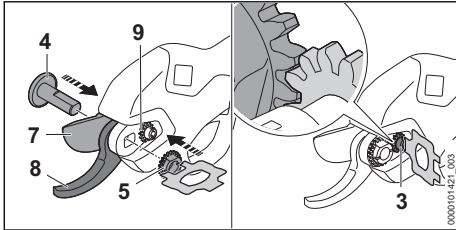

- ▶ Lagerbolzen (4) in die Lagerstelle der neuen Klinge einsetzen.

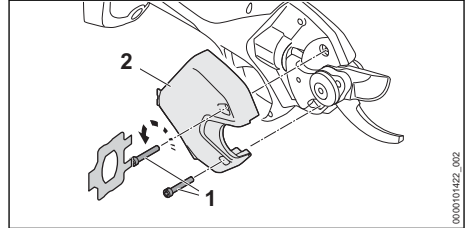





- ▶ Abdeckung (2) aufsetzen.
- ▶ Schrauben (1) eindrehen und fest anziehen.

## 17 Störungen beheben

### 17.1 Störungen der Astschere oder des Akkus beheben

Störung	Display an der Astschere und Signaltöne	Ursache	Abhilfe
Die Astschere funktioniert nach dem Einschalten nicht oder funktioniert im Betrieb plötzlich nicht mehr.	1 Leuchtbalken blinkt weiß.	Der Ladezustand des Akkus ist zu gering.	▶ Akku laden.
	E01 6 kurze Signaltöne	Der Ladezustand des Akkus ist zu gering oder der Akku ist tiefentladen.	▶ Versuchen, den Akku zu laden. ▶ Falls der Akku nicht geladen werden kann: Akku nicht mehr verwenden und einen STIHL Fachhändler aufsuchen.
	E03 6 kurze Signaltöne	Der Akku ist zu kalt.	▶ Akku herausnehmen. ▶ Akku erwärmen lassen.
	E04 6 kurze Signaltöne	Der Akku ist zu warm.	▶ Akku herausnehmen. ▶ Akku abkühlen lassen.
	E02 6 kurze Signaltöne	Im Akku besteht eine Störung.	▶ Akku herausnehmen und wieder einsetzen. ▶ Astschere einschalten. ▶ Falls die Störung weiterhin angezeigt wird: Akku nicht verwenden und einen STIHL Fachhändler aufsuchen.
	E10 - E13 6 kurze Signaltöne	In der Astschere besteht eine Störung.	▶ Akku herausnehmen und wieder einsetzen. ▶ Astschere einschalten.

Störung	Display an der Astschere und Signaltöne	Ursache	Abhilfe
			<ul style="list-style-type: none"> <li>▶ Falls die Störung weiterhin angezeigt wird: Astschere nicht verwenden und einen STIHL Fachhändler aufsuchen.</li> </ul>
	E14 6 kurze Signaltöne	Die Klinge ist blockiert.	<ul style="list-style-type: none"> <li>▶ Akku herausnehmen.</li> <li>▶ Blockade beseitigen.</li> <li>▶ Akku einsetzen.</li> <li>▶ Astschere einschalten.</li> <li>▶ Falls die Störung weiterhin angezeigt wird: Astschere nicht verwenden und einen STIHL Fachhändler aufsuchen.</li> </ul>
		Der Durchmesser der zu schneidenden Äste ist zu groß.	<ul style="list-style-type: none"> <li>▶ Schnittgut mit einem kleineren Astdurchmesser schneiden.</li> <li>▶ Falls die Klinge im Schnitt blockiert ist: Klinge lösen,  10.3</li> </ul>
		Die Arbeitsgeschwindigkeit ist zu hoch.	<ul style="list-style-type: none"> <li>▶ Anzahl der Schnitte pro Minute verringern.</li> </ul>
		Die Astschere ist zu warm.	<ul style="list-style-type: none"> <li>▶ Astschere abkühlen lassen.</li> <li>▶ Anzahl der Schnitte pro Minute oder Durchmesser der zu schneidenden Äste verringern.</li> </ul>
		Die elektrische Verbindung zwischen der Astschere und dem Akku ist unterbrochen.	<ul style="list-style-type: none"> <li>▶ Akku herausnehmen.</li> <li>▶ Elektrische Kontakte im Akku-Schacht reinigen.</li> <li>▶ Akku einsetzen.</li> </ul>
		Die Astschere oder der Akku sind feucht.	<ul style="list-style-type: none"> <li>▶ Astschere oder Akku trocknen lassen,  18.6.</li> </ul>
Die Schnittleistung der Astschere lässt nach oder ist ungenügend.	1 Leuchtbalken blinkt weiß.	Der Ladezustand des Akkus ist zu gering.	<ul style="list-style-type: none"> <li>▶ Akku laden.</li> </ul>
		Die Klinge und die Gegenklinge sind nicht ausreichend geschmiert.	<ul style="list-style-type: none"> <li>▶ Klinge und Gegenklinge schmieren.</li> </ul>
		Die Klinge ist stumpf.	<ul style="list-style-type: none"> <li>▶ Klinge ersetzen.</li> </ul>
		Die Gegenklinge ist verschlissen.	<ul style="list-style-type: none"> <li>▶ Gegenklinge ersetzen.</li> </ul>
		Das Spiel zwischen Klinge und Gegenklinge ist zu groß. Die Klinge kann klappern.	<ul style="list-style-type: none"> <li>▶ Spiel zwischen der Klinge und der Gegenklinge einstellen.</li> </ul>
		Die Arbeitsgeschwindigkeit ist zu hoch.	<ul style="list-style-type: none"> <li>▶ Anzahl der Schnitte pro Minute verringern.</li> </ul>
Die Betriebszeit der Astschere ist zu kurz.		Der Akku ist nicht vollständig geladen.	<ul style="list-style-type: none"> <li>▶ Akku vollständig laden.</li> </ul>
		Die Lebensdauer des Akkus ist überschritten.	<ul style="list-style-type: none"> <li>▶ Akku ersetzen.</li> </ul>

## 17.2 Störungen des Ladegeräts beheben

Störung	LED am Ladegerät	Ursache	Abhilfe
Der Akku wird nicht geladen.	Die LED leuchtet rot.	Der Akku ist zu warm oder zu kalt.	▶ Akku im Ladegerät eingesetzt lassen. Der Ladevorgang startet automatisch, sobald der zulässige Temperaturbereich erreicht ist.
	Die LED blinkt rot.	Die elektrische Verbindung zwischen dem Ladegerät und dem Akku ist unterbrochen.	▶ Akku herausnehmen. ▶ Elektrische Kontakte am Ladegerät reinigen. ▶ Akku einsetzen.
		Im Ladegerät besteht eine Störung.	▶ Ladegerät nicht verwenden und einen STIHL Fachhändler aufsuchen.
		Im Akku besteht eine Störung.	▶ Akku nicht verwenden und einen STIHL Fachhändler aufsuchen.
Das Ladegerät führt keinen Selbsttest durch.	Die LED leuchtet nicht ca. 1 Sekunde lang grün und ca. 1 Sekunde lang rot.	Die elektrische Verbindung zum Ladegerät ist kurz unterbrochen worden.	▶ Netzstecker aus der Steckdose ziehen. ▶ 1 Minute warten. ▶ Netzstecker in die Steckdose stecken.

## 18 Technische Daten

### 18.1 Atschaft STIHL ASA 20.0

- Zulässiger Akku: STIHL AS
- Mittlere Schnittfrequenz: bis zu 12 Schnitte/Minute
- Maximale Öffnungsweite der Klinge: 25 mm
- Maximale Schnittstärke: 25 mm (abhängig vom Gehölz)
- Gewicht ohne Akku: 760 g

Die Laufzeit ist unter [www.stihl.com/battery-life](http://www.stihl.com/battery-life) angegeben.

### 18.2 Akku STIHL AS

- Akku-Technologie: Lithium-Ionen
- Spannung: 10,8 V
- Kapazität in Ah: siehe Leistungsschild
- Energieinhalt in Wh: siehe Leistungsschild
- Gewicht in kg: siehe Leistungsschild

### 18.3 Ladegerät STIHL AL 1

- Nennspannung: siehe Leistungsschild
- Frequenz: siehe Leistungsschild
- Nennleistung: siehe Leistungsschild
- Ladestrom: siehe Leistungsschild
- Maximaler Energieinhalt des zulässigen Akku STIHL AS: 12,5 Ah

Die Ladezeiten sind unter [www.stihl.com/charging-times](http://www.stihl.com/charging-times) angegeben.

### 18.4 Verlängerungsleitungen

Wenn eine Verlängerungsleitung verwendet wird, müssen deren Adern abhängig von der Span-

nung und der Länge der Verlängerungsleitung mindestens folgende Querschnitte haben:

#### Falls die Nennspannung auf dem Leistungsschild 220 V bis 240 V ist:

- Leitungslänge bis 20 m: AWG 15 / 1,5 mm<sup>2</sup>
- Leitungslänge 20 m bis 50 m: AWG 13 / 2,5 mm<sup>2</sup>

#### Falls die Nennspannung auf dem Leistungsschild 100 V bis 127 V ist:

- Leitungslänge bis 10 m: AWG 14 / 2,0 mm<sup>2</sup>
- Leitungslänge 10 m bis 30 m: AWG 12 / 3,5 mm<sup>2</sup>

### 18.5 Temperaturgrenzen

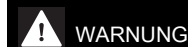

#### WARNUNG

- Der Akku ist nicht gegen alle Umgebungseinflüsse geschützt. Falls der Akku bestimmten Umgebungseinflüssen ausgesetzt ist, kann der Akku in Brand geraten oder explodieren. Personen können schwer verletzt werden und Sachschaden kann entstehen.
  - ▶ Akku nicht unterhalb von - 20 °C oder oberhalb von + 50 °C laden.
  - ▶ Atschaft, Akku oder Ladegerät nicht unterhalb von - 20 °C oder oberhalb von + 50 °C verwenden.
  - ▶ Atschaft, Akku oder Ladegerät nicht unterhalb von - 20 °C oder oberhalb von + 70 °C aufbewahren.

## 18.6 Empfohlene Temperaturbereiche

Für eine optimale Leistungsfähigkeit der Astschere, des Akkus und Ladegeräts die folgenden Temperaturbereiche beachten:

- Laden: + 5 °C bis + 40 °C
- Verwendung: - 10 °C bis + 40 °C
- Aufbewahrung: - 20 °C bis + 50 °C

Falls der Akku außerhalb der empfohlenen Temperaturbereiche geladen, verwendet oder aufbewahrt wird, kann die Leistungsfähigkeit reduziert sein.

Falls der Akku nass oder feucht ist, den Akku mindestens 48 h bei über + 15 °C und unter + 50 °C, sowie bei unter 70 % Luftfeuchtigkeit trocknen lassen. Eine höhere Luftfeuchtigkeit kann die Trocknungszeit verlängern.

## 18.7 Schallwerte und Vibrationswerte

Der K-Wert für den Schalldruckpegel beträgt 2 dB(A). Der K-Wert für den Vibrationswert beträgt 2 m/s<sup>2</sup>.

STIHL empfiehlt, einen Gehörschutz zu tragen.

- Schalldruckpegel  $L_{pA}$  gemessen nach EN 62841-1: < 70 dB(A).
- Vibrationswert  $a_{HV}$  gemessen nach EN 62841-1:
  - Bedienungsgriff: < 2,5 m/s<sup>2</sup>.

Die angegebenen Schall- und Vibrationswerte wurden nach einem genormten Prüfverfahren gemessen und können zum Vergleich von Elektrogeräten herangezogen werden. Die tatsächlich auftretenden Schall- und Vibrationswerte können von den angegebenen Werten abweichen, abhängig von der Art der Anwendung. Die angegebenen Schall- und Vibrationswerte können zu einer ersten Einschätzung der Schall- und Vibrationsbelastung verwendet werden. Die tatsächliche Schall- und Vibrationsbelastung muss eingeschätzt werden. Dabei können auch die Zeiten berücksichtigt werden, in denen das Elektrogerät abgeschaltet ist, und solche, in denen es zwar eingeschaltet ist, aber ohne Belastung läuft.

Informationen zur Erfüllung der Arbeitgeberrichtlinie Vibration 2002/44/EG sind unter [www.stihl.com/vib](http://www.stihl.com/vib) angegeben.

## 18.8 REACH

REACH bezeichnet eine EG-Verordnung zur Registrierung, Bewertung und Zulassung von Chemikalien.

Informationen zur Erfüllung der REACH Verordnung sind unter [www.stihl.com/reach](http://www.stihl.com/reach) angegeben.

## 19 Ersatzteile und Zubehör

### 19.1 Ersatzteile und Zubehör

**STIHL** Diese Symbole kennzeichnen original **STIHL** Ersatzteile und original **STIHL** Zubehör.

STIHL empfiehlt, original STIHL Ersatzteile und original STIHL Zubehör zu verwenden.

Ersatzteile und Zubehör anderer Hersteller können durch STIHL hinsichtlich Zuverlässigkeit, Sicherheit und Eignung trotz laufender Marktbeobachtung nicht beurteilt werden und STIHL kann für deren Einsatz auch nicht einstehen.

Original STIHL Ersatzteile und original STIHL Zubehör sind bei einem STIHL Fachhändler erhältlich.

## 20 Entsorgen

### 20.1 Astschere, Akku und Ladegerät entsorgen

Informationen zur Entsorgung sind bei der örtlichen Verwaltung oder bei einem STIHL Fachhändler erhältlich.

Eine unsachgemäße Entsorgung kann die Gesundheit schädigen und die Umwelt belasten.

- ▶ STIHL Produkte einschließlich Verpackung gemäß den örtlichen Vorschriften einer geeigneten Sammelstelle für Wiederverwertung zuführen.
- ▶ Nicht mit dem Hausmüll entsorgen.

## 21 EU-Konformitätserklärung

### 21.1 Astschere STIHL ASA 20.0

ANDREAS STIHL AG & Co. KG  
Badstraße 115  
D-71336 Waiblingen

Deutschland

erklärt in alleiniger Verantwortung, dass

- Bauart: Akku-Astschere
- Fabrikmarke: STIHL
- Typ: ASA 20.0
- Serienidentifizierung: VA05

den einschlägigen Bestimmungen der Richtlinien 2011/65/EU, 2006/42/EG, 2014/30/EU und 2000/14/EG entspricht und in Übereinstimmung mit den jeweils zum Produktionsdatum gültigen

Versionen der folgenden Normen entwickelt und gefertigt worden ist: EN 55014-1, EN 55014-2, EN 62841-1, EN ISO 12100.

Die Technischen Unterlagen sind bei der Produktzulassung der ANDREAS STIHL AG & Co. KG aufbewahrt.

Das Baujahr, das Herstellungsland und die Maschinenummer sind auf der Astschere angegeben.

Waiblingen, 10.01.2024

ANDREAS STIHL AG & Co. KG

i. V. 

Robert Olma, Vice President, Regulatory Affairs & Global Governmental Relations

## 22 UKCA-Konformitätserklärung

### 22.1 Astschere STIHL ASA 20.0

**UK  
CA**

ANDREAS STIHL AG & Co. KG  
Badstraße 115  
D-71336 Waiblingen  
Deutschland

erklärt in alleiniger Verantwortung, dass

- Bauart: Akku-Astschere
- Fabrikmarke: STIHL
- Typ: ASA 20.0
- Serienidentifizierung: VA05

den einschlägigen Bestimmungen der UK-Verordnungen The Restriction of the Use of Certain Hazardous Substances in Electrical and Electronic Equipment Regulations 2012, Supply of Machinery (Safety) Regulations 2008, Electromagnetic Compatibility Regulations 2016 und Noise Emission in the Environment by Equipment for use Outdoors Regulations 2001 entspricht und in Übereinstimmung mit den jeweils zum Produktionsdatum gültigen Versionen der folgenden Normen entwickelt und gefertigt worden ist: EN 55014-1, EN 55014-2, EN 62841-1, EN ISO 12100.

Die Technischen Unterlagen sind bei der ANDREAS STIHL AG & Co. KG aufbewahrt.

Das Baujahr, das Herstellungsland und die Maschinenummer sind auf der Astschere angegeben.

Waiblingen, 10.01.2024

ANDREAS STIHL AG & Co. KG

i. V. 

Robert Olma, Vice President, Regulatory Affairs & Global Governmental Relations

## 23 Anschriften

### STIHL Hauptverwaltung

ANDREAS STIHL AG & Co. KG  
Postfach 1771  
D-71307 Waiblingen

### STIHL Vertriebsgesellschaften

DEUTSCHLAND

STIHL Vertriebszentrale AG & Co. KG  
Robert-Bosch-Straße 13  
64807 Dieburg  
Telefon: +49 6071 3055358

ÖSTERREICH

STIHL Ges.m.b.H.  
Fachmarktstraße 7  
2334 Vösendorf  
Telefon: +43 1 86596370

SCHWEIZ

STIHL Vertriebs AG  
Isenrietstraße 4  
8617 Mönchaltorf  
Telefon: +41 44 9493030

## 24 Allgemeine Sicherheitshinweise für Elektrowerkzeuge

### 24.1 Einleitung

Dieses Kapitel gibt die in der Norm EN/IEC 62841 für handgeführte motorbetriebene Elektrowerkzeuge vorformulierten, allgemeinen Sicherheitshinweise wieder.

STIHL muss diese Texte abdrucken.

Die unter "Elektrische Sicherheit" angegebenen Sicherheitshinweise zur Vermeidung eines elektrischen Schlags sind für STIHL Akku-Produkte nicht anwendbar.

**WARNUNG**

- **Lesen Sie alle Sicherheitshinweise, Anweisungen, Gebildungen und technischen Daten, mit denen dieses Elektrowerkzeug versehen ist.** Versäumnisse bei der Einhaltung der nachfolgenden Anweisungen können elektrischen Schlag, Brand und/oder schwere Verletzungen verursachen. **Bewahren Sie alle Sicherheitshinweise und Anweisungen für die Zukunft auf.**

Der in den Sicherheitshinweisen verwendete Begriff „Elektrowerkzeug“ bezieht sich auf netzbetriebene Elektrowerkzeuge (mit Netzleitung) oder auf akkubetriebene Elektrowerkzeuge (ohne Netzleitung).

## 24.2 Arbeitsplatzsicherheit

- a) **Halten Sie Ihren Arbeitsbereich sauber und gut beleuchtet.** Unordnung oder unbeleuchtete Arbeitsbereiche können zu Unfällen führen.
- b) **Arbeiten Sie mit dem Elektrowerkzeug nicht in explosionsgefährdeter Umgebung, in der sich brennbare Flüssigkeiten, Gase oder Stäube befinden.** Elektrowerkzeuge erzeugen Funken, die den Staub oder die Dämpfe entzünden können.
- c) **Halten Sie Kinder und andere Personen während der Benutzung des Elektrowerkzeugs fern.** Bei Ablenkung können Sie die Kontrolle über das Elektrowerkzeug verlieren.

## 24.3 Elektrische Sicherheit

- a) **Der Anschlussstecker des Elektrowerkzeugs muss in die Steckdose passen. Der Stecker darf in keiner Weise verändert werden. Verwenden Sie keine Adapterstecker gemeinsam mit schutzgeerdeten Elektrowerkzeugen.** Unveränderte Stecker und passende Steckdosen verringern das Risiko eines elektrischen Schlages.
- b) **Vermeiden Sie Körperkontakt mit geerdeten Oberflächen wie von Rohren, Heizungen, Herden und Kühlschränken.** Es besteht ein erhöhtes Risiko durch elektrischen Schlag, wenn Ihr Körper geerdet ist.
- c) **Halten Sie Elektrowerkzeuge von Regen oder Nässe fern.** Das Eindringen von Wasser in ein Elektrowerkzeug erhöht das Risiko eines elektrischen Schlages.

- d) **Zweckentfremden Sie die Anschlussleitung nicht. Verwenden Sie die Anschlussleitung niemals zum Tragen, Ziehen oder um den Stecker des Elektrowerkzeugs herauszuziehen. Halten Sie die Anschlussleitung fern von Hitze, Öl, scharfen Kanten oder sich bewegenden Teilen.** Beschädigte oder verwickelte Anschlussleitungen erhöhen das Risiko eines elektrischen Schlages.
- e) **Wenn Sie mit einem Elektrowerkzeug im Freien arbeiten, verwenden Sie nur Verlängerungsleitungen, die auch für den Außenbereich geeignet sind.** Die Anwendung einer für den Außenbereich geeigneten Verlängerungsleitung verringert das Risiko eines elektrischen Schlages.
- f) **Wenn der Betrieb des Elektrowerkzeugs in feuchter Umgebung nicht vermeidbar ist, verwenden Sie einen Fehlerstromschutzschalter.** Der Einsatz eines Fehlerstromschutzschalters vermindert das Risiko eines elektrischen Schlages.

## 24.4 Sicherheit von Personen

- a) **Seien Sie aufmerksam, achten Sie darauf, was Sie tun, und gehen Sie mit Vernunft an die Arbeit mit einem Elektrowerkzeug. Benutzen Sie kein Elektrowerkzeug, wenn Sie müde sind oder unter dem Einfluss von Drogen, Alkohol oder Medikamenten stehen.** Ein Moment der Unachtsamkeit beim Gebrauch des Elektrowerkzeugs kann zu ernsthaften Verletzungen führen.
- b) **Tragen Sie persönliche Schutzausrüstung und immer eine Schutzbrille.** Das Tragen persönlicher Schutzausrüstung, wie Staubmaske, rutschfeste Sicherheitsschuhe, Schutzhelm oder Gehörschutz, je nach Art und Einsatz des Elektrowerkzeugs, verringert das Risiko von Verletzungen.
- c) **Vermeiden Sie eine unbeabsichtigte Inbetriebnahme. Vergewissern Sie sich, dass das Elektrowerkzeug ausgeschaltet ist, bevor Sie es an die Stromversorgung und/oder den Akku anschließen, es aufnehmen oder tragen.** Wenn Sie beim Tragen des Elektrowerkzeugs den Finger am Schalter haben oder das Elektrowerkzeug eingeschaltet an die Stromversorgung anschließen, kann dies zu Unfällen führen.
- d) **Entfernen Sie Einstellwerkzeuge oder Schraubenschlüssel, bevor Sie das Elektrowerkzeug einschalten.** Ein Werkzeug oder Schlüssel, der sich in einem drehenden Teil



des Elektrowerkzeugs befindet, kann zu Verletzungen führen.

- e) **Vermeiden Sie eine abnormale Körperhaltung. Sorgen Sie für einen sicheren Stand und halten Sie jederzeit das Gleichgewicht.** Dadurch können Sie das Elektrowerkzeug in unerwarteten Situationen besser kontrollieren.
- f) **Tragen Sie geeignete Kleidung. Tragen Sie keine weite Kleidung oder Schmuck. Halten Sie Haare und Kleidung fern von sich bewegenden Teilen.** Lockere Kleidung, Schmuck oder lange Haare können von sich bewegenden Teilen erfasst werden.
- g) **Wenn Staubabsaug- und -auffangeinrichtungen montiert werden können, sind diese anzuschließen und richtig zu verwenden.** Verwendung einer Staubabsaugung kann Gefährdungen durch Staub verringern.
- h) **Wiegen Sie sich nicht in falscher Sicherheit und setzen Sie sich nicht über die Sicherheitsregeln für Elektrowerkzeuge hinweg, auch wenn Sie nach vielfachem Gebrauch mit dem Elektrowerkzeug vertraut sind.** Achtloses Handeln kann binnen Sekundenbruchteilen zu schweren Verletzungen führen.

## 24.5 Verwendung und Behandlung des Elektrowerkzeugs

- a) **Überlasten Sie das Elektrowerkzeug nicht. Verwenden Sie für Ihre Arbeit das dafür bestimmte Elektrowerkzeug.** Mit dem passenden Elektrowerkzeug arbeiten Sie besser und sicherer im angegebenen Leistungsreich.
- b) **Benutzen Sie kein Elektrowerkzeug, dessen Schalter defekt ist.** Ein Elektrowerkzeug, das sich nicht mehr ein- oder ausschalten lässt, ist gefährlich und muss repariert werden.
- c) **Ziehen Sie den Stecker aus der Steckdose und/oder entfernen Sie einen abnehmbaren Akku, bevor Sie Geräteeinstellungen vornehmen, Einsatzwerkzeugteile wechseln oder das Elektrowerkzeug weglegen.** Diese Vorsichtsmaßnahme verhindert den unbeabsichtigten Start des Elektrowerkzeugs.
- d) **Bewahren Sie unbenutzte Elektrowerkzeuge außerhalb der Reichweite von Kindern auf. Lassen Sie keine Personen das Elektrowerkzeug benutzen, die mit diesem nicht vertraut sind oder diese Anweisungen nicht gelesen haben.** Elektrowerkzeuge sind gefährlich,

wenn sie von unerfahrenen Personen benutzt werden.

- e) **Pflegen Sie Elektrowerkzeuge und Einsatzwerkzeug mit Sorgfalt. Kontrollieren Sie, ob bewegliche Teile einwandfrei funktionieren und nicht klemmen, ob Teile gebrochen oder so beschädigt sind, dass die Funktion des Elektrowerkzeugs beeinträchtigt ist. Lassen Sie beschädigte Teile vor dem Einsatz des Elektrowerkzeugs reparieren.** Viele Unfälle haben ihre Ursache in schlecht gewarteten Elektrowerkzeugen.
- f) **Halten Sie Schneidwerkzeuge scharf und sauber.** Sorgfältig gepflegte Schneidwerkzeuge mit scharfen Schneidkanten verklemmen sich weniger und sind leichter zu führen.
- g) **Verwenden Sie Elektrowerkzeug, Einsatzwerkzeug, Einsatzwerkzeuge usw. entsprechend diesen Anweisungen. Berücksichtigen Sie dabei die Arbeitsbedingungen und die auszuführende Tätigkeit.** Der Gebrauch von Elektrowerkzeugen für andere als die vorgesehenen Anwendungen kann zu gefährlichen Situationen führen.
- h) **Halten Sie Griffe und Griffflächen trocken, sauber und frei von Öl und Fett.** Rutschige Griffe und Griffflächen erlauben keine sichere Bedienung und Kontrolle des Elektrowerkzeugs in unvorhergesehenen Situationen.

## 24.6 Verwendung und Behandlung des Akkuwerkzeugs

- a) **Laden Sie die Akkus nur mit Ladegeräten auf, die vom Hersteller empfohlen werden.** Durch ein Ladegerät, das für eine bestimmte Art von Akkus geeignet ist, besteht Brandgefahr, wenn es mit anderen Akkus verwendet wird.
- b) **Verwenden Sie nur die dafür vorgesehenen Akkus in den Elektrowerkzeugen.** Der Gebrauch von anderen Akkus kann zu Verletzungen und Brandgefahr führen.
- c) **Halten Sie den nicht benutzten Akku fern von Büroklammern, Münzen, Schlüsseln, Nägeln, Schrauben oder anderen kleinen Metallgegenständen, die eine Überbrückung der Kontakte verursachen könnten.** Ein Kurzschluss zwischen den Akkukontakten kann Verbrennungen oder Feuer zur Folge haben.
- d) **Bei falscher Anwendung kann Flüssigkeit aus dem Akku austreten. Vermeiden Sie den**

- Kontakt damit. Bei zufälligem Kontakt mit Wasser abspülen. Wenn die Flüssigkeit in die Augen kommt, nehmen Sie zusätzlich ärztliche Hilfe in Anspruch.** Austretende Akkuflüssigkeit kann zu Hautreizungen oder Verbrennungen führen.
- e) **Benutzen Sie keinen beschädigten oder veränderten Akku.** Beschädigte oder veränderte Akkus können sich unvorhersehbar verhalten und zu Feuer, Explosion oder Verletzungsgefahr führen.
- f) **Setzen Sie einen Akku keinem Feuer oder zu hohen Temperaturen aus.** Feuer oder Temperaturen über 130 °C (265 °F) können eine Explosion hervorrufen.
- g) **Befolgen Sie alle Anweisungen zum Laden und laden Sie den Akku oder das Akkuwerkzeug niemals außerhalb des in der Betriebsanleitung angegebenen Temperaturbereichs.** Falsches Laden oder Laden außerhalb des zugelassenen Temperaturbereichs kann den Akku zerstören und die Brandgefahr erhöhen.

## 24.7 Service

- a) **Lassen Sie Ihr Elektrowerkzeug nur von qualifiziertem Fachpersonal und nur mit Original-Ersatzteilen reparieren.** Damit wird sichergestellt, dass die Sicherheit des Elektrowerkzeugs erhalten bleibt.
- b) **Warten Sie niemals beschädigte Akkus.** Sämtliche Wartung von Akkus sollte nur durch den Hersteller oder bevollmächtigte Kundendienststellen erfolgen.

## Contents

1	Introduction.....	26
2	Guide to Using this Manual.....	26
3	Overview.....	27
4	Safety Precautions.....	28
5	Preparing Pruning Shears for Operation...35	
6	Charging the Battery, LEDS and Signals..35	
7	Removing and Fitting the Battery.....36	
8	Switching the pruning shears on/off.....37	
9	Testing the Pruning Shears and Battery...37	
10	Operating the Pruning Shears.....	38
11	After Finishing Work.....	39
12	Transporting.....	39
13	Storing.....	39
14	Cleaning.....	40
15	Maintenance.....	40
16	Repairing.....	42

17	Troubleshooting.....	43
18	Specifications.....	44
19	Spare Parts and Accessories.....	45
20	Disposal.....	46
21	EC Declaration of Conformity.....	46
22	UKCA Declaration of Conformity.....	46
23	Addresses.....	46
24	General Power Tool Safety Warnings.....	47

## 1 Introduction

Dear Customer,

Thank you for choosing STIHL. We develop and manufacture our quality products to meet our customers' requirements. The products are designed for reliability even under extreme conditions.

STIHL also stands for premium service quality. Our dealers guarantee competent advice and instruction as well as comprehensive service support.

STIHL expressly commit themselves to a sustainable and responsible handling of natural resources. This user manual is intended to help you use your STIHL product safely and in an environmentally friendly manner over a long service life.

We thank you for your confidence in us and hope you will enjoy working with your STIHL product.



Dr. Nikolas Stihl

**IMPORTANT! READ BEFORE USING AND KEEP IN A SAFE PLACE FOR REFERENCE.**

## 2 Guide to Using this Manual

### 2.1 Applicable Documentation

Local safety regulations apply.

- ▶ Read, understand and save the following documents in addition to this instruction manual:
  - Safety information for STIHL batteries and products with built in batteries: [www.stihl.com/safety-data-sheets](http://www.stihl.com/safety-data-sheets)

## 2.2 Warning Notices in Text

### **!** DANGER

- This notice refers to risks which result in serious or fatal injury.
  - ▶ Serious or fatal injuries can be avoided by taking the precautions mentioned.

### **!** WARNING

- This notice refers to risks which **can** result in serious or fatal injury.
  - ▶ Serious or fatal injuries can be avoided by taking the precautions mentioned.

### NOTICE

- This notice refers to risks which can result in damage to property.
  - ▶ Damage to property can be avoided by taking the precautions mentioned.

## 2.3 Symbols in Text



This symbol refers to a chapter in this instruction manual.

## 3 Overview

### 3.1 Pruning shears

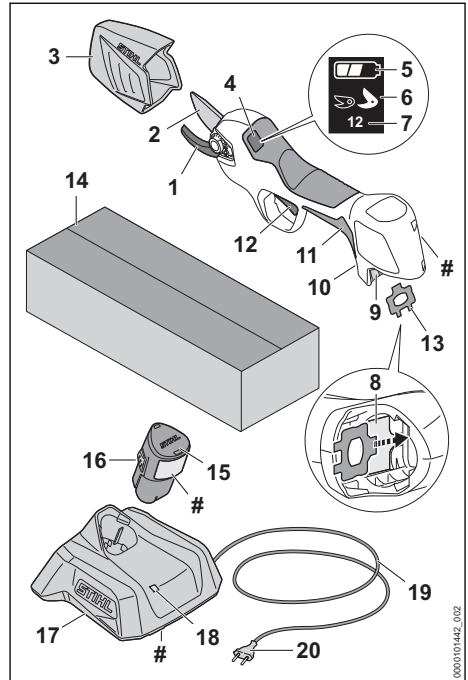

#### 1 Anvil blade

The anvil blade serves as a support for the branch.

#### 2 Cutting blade

The cutting blade cuts the branch.

#### 3 Blade protection

The blade protection protects the user against contact with the blades.

#### 4 Display

The display shows information and errors.

#### 5 Display

The display shows the state of charge of the battery.

#### 6 Display

The display shows the configured opening width of the blade.

#### 7 Number of cuts display

The display shows the total number of cuts.

#### 8 Bracket for combination wrench

The bracket is used for storing the combination wrench in the battery compartment.

**9 Battery compartment**

The battery compartment holds the battery.

**10 Pushbutton** 

The pushbutton switches the pruning shears on and off.

**11 Control handle**

The control handle is used to operate, hold and guide the pruning shears.

**12 trigger**

The trigger opens and closes the cutting blade.

**13 Combination wrench**

The combination wrench is used to release the fittings of the cover and blades.

**14 Packaging**

The packaging is used for storing and transporting the pruning shears. In the set (consisting of pruning shears, battery and charger) the packaging is used for storing and transporting the pruning shears, the battery and the charger.

**15 Battery**

The battery supplies power to the pruning shears.

**16 Locking hook**

Holds the battery in the battery compartment.

**17 Charger**

The charger charges the battery.

**18 LED**

The LED indicates the status of the charger.

**19 Connecting cable**

The connecting cable connects the charger to the mains plug.

**20 Mains plug**

The mains plug connects the connecting cable with a socket.

**# Rating plate with machine number****3.2 Symbols**

Meanings of symbols that may be on the pruning shears, battery and charger:



The LED lights up or flashes green. The battery is charging.



The LED flashes red. There is no electrical contact between the battery and the charger or there is a fault in the battery or in the charger.



The information next to the symbol indicates the energy content of the battery according to the cell manufacturer's specification. The energy content available in operation is lower.



Operate the electric product in a dry place, indoors only.



Do not dispose of the product with your household waste.



Read and understand the User Manual and keep it in a safe place for reference.



The trigger has various functions.

**4 Safety Precautions****4.1 Warning Signs****4.1.1 Pruning shears**

Meanings of warning signs on the pruning shears:



Observe safety notices and take the necessary precautions.



Read and understand the User Manual and keep it in a safe place for reference.



Do not touch the moving cutting blade.



Remove the battery during work interruptions, transport, storage, maintenance or repair.



Protect the pruning shears from rain and dampness.

**4.1.2 Battery**

Meaning of warning symbols on the battery:



Observe safety notices and take the necessary precautions.



Read and understand the User Manual and keep it in a safe place for reference.



Protect the battery against heat and fire.



Do not immerse the battery in liquids.

#### 4.1.3 Charger

Meanings of the warning signs on the charger:



Observe safety notices and take the necessary precautions.



Read and understand the User Manual and keep it in a safe place for reference.



Protect the charger from rain and dampness.

## 4.2 Intended Use

STIHL pruning shears are designed for cutting trees, shrubs, bushes, ornamental plants, grapevines and similar woody shrubs with a maximum stem diameter of 25 and at an average cutting frequency of up to 12 cuts per minute in vineyards, orchards and for landscaping.

The pruning shears must not be used in the rain.

The pruning shears are not suitable for commercial use.

The STIHL AS battery supplies power to the pruning shears.

The STIHL AL 1 charger recharges the STIHL AS battery.

### ▲ WARNING

- Batteries and chargers not explicitly approved for the pruning shears by STIHL may cause a fire or explosion. Persons may be seriously or fatally injured, and property may be damaged.
  - ▶ Use the pruning shears with a STIHL AS battery.
  - ▶ Recharge the STIHL AS battery with a STIHL AL 1 charger.
- Using the pruning shears, battery or charger for purposes for which they were not designed

can cause material damage and serious or fatal injuries.

- ▶ Use the pruning shears, battery and charger as described in this User Manual.

## 4.3 Requirements for users

### ▲ WARNING

- Users without adequate training or instruction cannot recognize or assess the risks involved in using the pruning shears, battery and charger. The user or other persons may sustain serious or fatal injuries.



- ▶ Read and understand the User Manual and keep it in a safe place for reference.

- ▶ If the pruning shears, battery or charger are passed on to another person: Always give them the User Manual.

- ▶ Make sure that the user meets the following conditions:

- The user is rested.
- The user must be in good physical condition and mental health to operate and work with the pruning shears, battery and charger. If the user is able to operate the equipment but is physically, hearing, visually or mentally impaired, the user may only work with the equipment under the supervision of or after receiving instruction from a responsible person.
- The user is able to recognize and assess the risks involved in using the pruning shears, battery and charger.
- The user is an adult or is being trained in an occupation under supervision according to national regulations.
- The user has received instruction from a STIHL authorized dealer or other experienced user before working with the pruning shears and using the charger for the first time.
- The user is not under the influence of alcohol, medication or drugs.

- ▶ If you are unsure: Contact a STIHL authorized dealer.

## 4.4 Clothing and equipment

### ▲ WARNING

- Objects can be thrown at high speed during operation. This may result in injury to the user.

- ▶ Wear close-fitting safety glasses. Suitable protective glasses tested to standard EN 166 or national standards and bearing the corresponding label are available from retailers.
- ▶ Wear a long-sleeved, close-fitting top and long pants.
- Inappropriate clothing can snag on wood, brush or the pruning shears. Users not wearing suitable clothing may be seriously injured.
  - ▶ Wear close-fitting clothing.
  - ▶ Remove scarves and jewelry.
  - ▶ Tie up and secure long hair above your shoulders.
- The user can come into contact with the cutting blade during cleaning and maintenance work. This may result in injury to the user.
  - ▶ Wear work gloves made of robust material.
- Wearing unsuitable footwear may cause the user to slip. This may result in injury to the user.
  - ▶ Wear sturdy, closed-toed footwear with non-slip soles.

## 4.5 Work Area and Surroundings

### 4.5.1 Pruning shears

#### ▲ WARNING

- Bystanders, children and animals are not aware of the dangers of the pruning shears or flying debris. This may result in serious injury to bystanders, children and animals and damage to property.
  - ▶ Keep bystanders, children and animals away from the working area.
  - ▶ Do not leave the pruning shears unattended.
  - ▶ Make sure that children cannot play with the pruning shears.
- The pruning shears are not waterproof. If you work in rain or in a damp environment, an electric shock may occur. This can result in injuries to the user and may damage the pruning shears.



- ▶ Do not work in the rain or in a damp environment.

- Electrical components of the pruning shears can produce sparks. Sparks may cause fires and explosions in highly flammable or explosive environments. Persons may be seriously or fatally injured, and property may be damaged.

- ▶ Do not work in a highly flammable or explosive environment.

### 4.5.2 Battery

#### ▲ WARNING

- Bystanders, children and animals cannot recognize or assess the dangers of the battery. Bystanders, children and animals may be seriously injured.
  - ▶ Keep bystanders, children and animals away from the work area.
  - ▶ Do not leave the battery unattended.
  - ▶ Make sure that children cannot play with the battery.
- The battery is not protected against all ambient conditions. If the battery is exposed to certain ambient conditions, the battery may catch fire, explode or be irreparably damaged. This may result in serious injury to people and damage to property.



- ▶ Protect battery from heat and fire.
- ▶ Do not throw the battery into a fire.

- ▶ Do not charge, use and store the battery outside of the specified temperature limits,  18.5.



- ▶ Do not immerse the battery in liquids.

- ▶ Keep battery away from small metal parts.
- ▶ Do not expose the battery to high pressure.
- ▶ Do not expose the battery to microwaves.
- ▶ Protect the battery against chemicals and salts.

### 4.5.3 Charger

#### ▲ WARNING

- Bystanders and children are not aware of and cannot assess the dangers of a charger or electric current. Bystanders, children and animals may be seriously or fatally injured.
  - ▶ Keep bystanders, children and animals away from the work area.
  - ▶ Make sure that children cannot play with the charger.
- The charger is not waterproof. If you work in rain or in a damp environment, an electric shock may occur. The user may be injured and the charger may be damaged.



- ▶ Do not operate it in the rain or in a damp environment.

- The charger is not protected against all ambient conditions. If the charger is exposed to certain ambient conditions, it may catch fire or explode. This may result in serious injury to people and damage to property.
  - ▶ Operate the charger in an enclosed, dry room.
  - ▶ Do not operate the charger in a flammable environment or in an explosive environment.
  - ▶ Do not operate the charger on a readily combustible surface.
  - ▶ Do not use and store the charger outside of the specified temperature limits,  18.5.
- People may trip over the connecting cable. People may be injured and the charger may be damaged.
  - ▶ Lay the connecting cable flat on the floor.

## 4.6 Safe Condition

### 4.6.1 Pruning shears

The pruning shears are in a safe condition if the following conditions are met:

- The pruning shears are not damaged.
- The pruning shears are clean and dry.
- The controls function properly and have not been modified.
- Original STIHL accessories designed for these pruning shears are installed.
- The accessories are correctly installed.

### WARNING

- If not in safe condition, components may no longer operate correctly, and safety devices may be rendered ineffective. Persons may be seriously injured or killed.
  - ▶ Work only with undamaged pruning shears.
  - ▶ If the pruning shears are dirty or wet: Clean the pruning shears and allow them to dry.
  - ▶ Do not modify the pruning shears.
  - ▶ If the controls do not function properly: Do not use your pruning shears.
  - ▶ Install original STIHL accessories designed for these pruning shears.
  - ▶ Install accessories as described in this User Manual or in the User Manual for the accessories.
  - ▶ Never insert objects into the openings of the pruning shears.
  - ▶ Replace worn or damaged warning signs.
  - ▶ If you are unsure: Consult a STIHL authorized dealer.

### 4.6.2 Cutting and anvil blades

The cutting and anvil blades are in a safe condition if the following conditions are met:

- The cutting and anvil blades are not damaged.
- The cutting and anvil blades are not warped.
- The cutting and anvil blades work smoothly.
- The cutting and anvil blades are lubricated.
- The cutting and anvil blades are correctly installed.
- The cutting blade is properly sharpened.
- The cutting and anvil blades are free from burrs.

### WARNING

- Parts of the cutting blade or anvil blade may come off and be ejected at high speed if they are in an unsafe condition. People may suffer serious injuries as a result.
  - ▶ Always work with undamaged, warp-free and smoothly working cutting and anvil blades.
  - ▶ Correctly lubricate the cutting and anvil blades.
  - ▶ Install the cutting and anvil blades correctly.
  - ▶ If the cutting blade is dull: Replace the cutting blade.
  - ▶ If the cutting blade or anvil blade is dull or if there is a burr on the cutting edge: Replace the cutting blade and/or the anvil blade.
  - ▶ If you are unsure: Contact a STIHL authorized dealer.

### 4.6.3 Battery

The battery is in a safe condition if the following points are observed:

- Battery is undamaged.
- The battery is clean and dry.
- Battery functions properly and has not been modified.

### WARNING

- A battery that is not in a safe condition cannot operate safely. Persons may be seriously injured.
  - ▶ Never work with a damaged battery.
  - ▶ Never attempt to charge a damaged or defective battery.
  - ▶ If the battery is dirty: Clean the battery.
  - ▶ If the battery is wet or damp: Allow the battery to dry,  18.6.
  - ▶ Never attempt to modify the battery.
  - ▶ Never insert objects in the battery's openings.
  - ▶ Never bridge the battery's contacts with metallic objects (short circuit).
  - ▶ Do not open the battery.

- ▶ Replace worn or damaged labels.
- Fluid may leak from a damaged battery. If that liquid comes into contact with the skin or eyes, the skin or eyes may be irritated.
  - ▶ Avoid contact with the liquid.
  - ▶ If skin contact occurs: Wash affected areas of skin with plenty of water and soap.
  - ▶ In the event of contact with eyes: Rinse eyes with plenty of water for at least 15 minutes and consult a doctor.
- A damaged or defective battery may smell unusual, emit smoke or burn. Persons may be seriously or fatally injured, and property may be damaged.
  - ▶ If the battery smells unusual or emits smoke: do not use the battery and keep it away from combustible substances.
  - ▶ If the battery catches fire: Attempt to extinguish the battery with a fire extinguisher or water.

#### 4.6.4 Charger

The charger is in a safe condition if the following points are observed:

- Charger is undamaged.
- Charger is clean and dry.

### ▲ WARNING

- If components do not comply with safety requirements, they will no longer function properly and safety devices may be rendered inoperative. This can result in serious or fatal injuries.
  - ▶ Do not use a damaged charger.
  - ▶ If the charger is dirty or wet: Clean the charger and allow it to dry.
  - ▶ Never attempt to modify the charger.
  - ▶ Never insert objects in the charger's openings.
  - ▶ Never bridge the charger's contacts with metallic objects (short circuit).
  - ▶ Do not open the charger.

#### 4.7 Operation

### ▲ WARNING

- Always work within calling distance of others so that you can summon help in an emergency.
  - ▶ Make sure that people are within earshot outside the working area.
- In certain situations, the user may no longer be able to concentrate on their work. The user may lose control of the pruning shears and may trip, fall and be seriously injured.
  - ▶ Work calmly and methodically.

- ▶ If light conditions and visibility are poor: Do not use the pruning shears.
- ▶ Operate the pruning shears alone.
- ▶ Do not work above shoulder height.
- ▶ Watch out for obstacles.
- ▶ Work standing on the ground and keep your balance. If you have to work at a height: Use a mobile elevating work platform or secure scaffolding.
- ▶ If you start feeling fatigue: Take a break.
- The cutting blade can be damaged if it makes contact with a hard object.
  - ▶ Before starting work, check the work area for hard objects and remove them.
  - ▶ Do not cut into wire.
- The moving cutting blade can seriously injure the user.
  - ▶ Keep your free hand at least 40 cm away from the cutting blade.
  - ▶ Never touch the cutting blade.
  - ▶ Before a changing a work location, close the cutting blade.
  - ▶ If the pruning shears are briefly put down: Switch off the pruning shears.



- If the behavior of the pruning shears changes during operation or feels unusual, they may no longer be in a safe condition. This may result in serious injury to people and damage to property.
  - ▶ Stop working, remove the battery and contact a STIHL authorized dealer.
- Vibrations may occur while using the pruning shears.
  - ▶ Wear gloves.
  - ▶ Take breaks.
  - ▶ If signs of a circulatory disorder occur: Consult a doctor.

### ▲ DANGER

- Working near live electric cables can result in accidental contact with the cutting blade and damage the cables. This may result in serious or fatal injury to the user.
  - ▶ Do not operate in the vicinity of live cables.

#### 4.8 Charging

### ▲ WARNING

- A damaged or defective charger may produce an unusual smell or emit smoke during the charging process. This may result in personal injuries and damage to property.
  - ▶ Disconnect the plug from the wall outlet.
- The charger can overheat and cause a fire if heat dissipation is inadequate. This can result



in serious or fatal injuries and damage to property.

- ▶ Do not cover the charger.

## 4.9 Connecting to the power supply

Contact with live components may occur for the following reasons:

- The connecting cable or the extension cord is damaged.
- The mains plug of the connecting cable or extension cord is damaged.
- The socket is not properly installed.

### ▲ DANGER

- Contact with live parts may result in electric shock. This may result in serious or fatal injury to the user.
    - ▶ Make sure that the connecting cable, extension cord and their mains plugs are undamaged.
- 
- If the connecting cable or the extension cord is damaged:
- ▶ Do not touch the damaged area.
  - ▶ Disconnect the mains plug from the power supply.
- ▶ Make sure your hands are dry before touching the connecting cable, extension cord or mains plugs.
  - ▶ Plug the mains plug of the connecting cable or extension cord into a properly installed, shockproof socket with the correct fuse rating.
  - ▶ Install the charger with a ground fault circuit interrupter (30 mA, 30 ms).
- A damaged or unsuitable extension cable can result in electric shock. There is a risk of serious or fatal injury.
    - ▶ Use an extension cable with the correct cable cross-section, 18.4.

### ▲ WARNING

- Overvoltage can occur in the charger if the line voltage or frequency are incorrect during charging. The charger may be damaged.
  - ▶ Make sure that the mains voltage and the mains frequency of the power supply match the data on the rating plate of the charger.
- If the charger is connected to a power strip, electrical components may be overloaded during the charging process. The components may overheat and cause a fire. Persons may be seriously or fatally injured, and property may be damaged.
  - ▶ Ensure that the technical specifications for the power strip are not exceeded by the information on the rating plate of the

charger and of all electrical devices connected to the power strip.

- An incorrectly routed connecting cable or extension cord may be damaged, and people may trip over it. People may be injured, and the connecting cable or extension cord may be damaged.
  - ▶ Route and mark the connecting cable and extension cord so that people will not trip over them.
  - ▶ Route the connecting cable and extension cord so that they are not under tension or tangled.
  - ▶ Route the connecting cable and extension cord so that they will not be damaged, kinked or crushed and will not be chafed.
  - ▶ Protect the connecting cable and extension cord from heat, oil and chemicals.
  - ▶ Lay the connecting cable and extension cord on a dry surface.
- The extension cable warms up in operation. If that heat cannot escape, it may cause a fire.
  - ▶ If using a cable reel: completely unroll the cable reel.
- If wiring and pipes are laid in the wall, they may be damaged if the charger is mounted on the wall. Contact with wiring can result in electric shock. This may result in serious injury to people and damage to property.
  - ▶ Make sure there is no wiring or pipes in the wall at the proposed mounting site.
- If the charger is not mounted on the wall as described in this User Manual, the charger or the battery may fall or the charger may overheat. This may result in injury to people and damage to property.
  - ▶ Mount the charger on a wall as described in this User Manual.
- If the charger is mounted on a wall with the battery inserted, the battery may fall out of the charger. This may result in injury to people and damage to property.
  - ▶ Mount the charger on the wall first before inserting the battery.

## 4.10 Transporting

### 4.10.1 Pruning shears

### ▲ WARNING

- The pruning shears may tip over or shift during transport. People may be injured or property may be damaged.
  - ▶ Close the cutting blade and switch off the pruning shears.



- ▶ Remove the battery.

- ▶ Push the blade protection over the cutting blade so that it snaps into place and fully covers the cutting blade.
- ▶ Transport the pruning shears in the packaging supplied.
- ▶ Secure the packaging so that it cannot move.

#### 4.10.2 Battery

### ⚠ WARNING

- The battery is not protected against all ambient conditions. The battery may be damaged if it is exposed to certain ambient conditions, and damage to property may occur.
  - ▶ Never transport a damaged battery.
  - ▶ Transport the battery with the packaging.
- The battery may tip over or shift during transport. People may be injured or property may be damaged.
  - ▶ Secure the packaging so that it cannot move.

#### 4.10.3 Charger

### ⚠ WARNING

- The charger can tip over or shift while being transported. Persons may be injured or property may be damaged.
  - ▶ Disconnect the mains plug from the socket.
  - ▶ Remove the battery.
  - ▶ Secure the charger with lashing straps, belts or a net to prevent it turning over and moving.
- The connecting cable must not be used for carrying the charger. The connecting cable and the charger may be damaged.
  - ▶ Wind up the connecting cable and attach it to the charger.

### 4.11 Storing

#### 4.11.1 Pruning shears

### ⚠ WARNING

- Children are not aware of and cannot assess the dangers of the pruning shears. Children may be seriously injured.
  - ▶ Close the cutting blade and switch off the pruning shears.



- ▶ Remove the battery.

- ▶ Push the blade protection over the cutting blade so that it snaps into place and fully covers the cutting blade.
- ▶ Store the pruning shears out of the reach of children.
- Dampness can corrode the electrical contacts on the pruning shears and metal components. This can damage the pruning shears.
  - ▶ Close the cutting blade and switch off the pruning shears.



- ▶ Remove the battery.

- ▶ Store the pruning shears in a clean and dry condition.

#### 4.11.2 Battery

### ⚠ WARNING

- Children are not aware of and cannot assess the dangers of the battery. Children may be seriously injured.
  - ▶ Store the battery out of the reach of children.
- The battery is not protected against all ambient conditions. If the battery is exposed to certain ambient conditions, the battery may be irreparably damaged.
  - ▶ Store the battery in a clean and dry condition.
  - ▶ Store the battery in an enclosed space.
  - ▶ Store the battery separately from the pruning shears.
  - ▶ If the battery is stored in the charger, disconnect the mains plug and store the battery at a state of charge between 40% and 60%.
  - ▶ Do not store the battery outside of the specified temperature limits, 18.5.

#### 4.11.3 Charger

### ⚠ WARNING

- Children are not aware of and cannot assess the dangers of a charger. Children can be seriously injured or killed.
  - ▶ Disconnect the plug from the wall outlet.
  - ▶ Store the charger out of reach of children.
- The charger is not protected against all ambient conditions. If the charger is exposed to certain ambient conditions, the charger may be damaged.

- ▶ Disconnect the plug from the wall outlet.
- ▶ If the charger is hot: Allow the charger to cool down.
- ▶ Store the charger in a clean, dry place.
- ▶ Store the charger in an enclosed room.
- ▶ Do not store the charger outside of the specified temperature limits, [18.5](#).
- The connecting cable should not be used for carrying the charger or hanging up the charger. The connecting cable and the charger may be damaged.
  - ▶ Hold the charger by the housing in a secure grip.
  - ▶ Hang the charger on the wall mounting.

## 4.12 Cleaning, maintenance and repair

### ▲ WARNING

- The pruning shears may start unintentionally if the battery is left in place during cleaning, maintenance or repair work. This may result in serious injury to people and damage to property.



- ▶ Remove the battery.

- Harsh cleaning agents, cleaning with a water jet or pointed objects can damage the pruning shears, cutting blade, anvil blade, battery and charger. If the pruning shears, cutting blade, anvil blade, battery or charger is not cleaned correctly, components may no longer function properly or safety devices may be rendered inoperative. People may suffer serious injuries as a result.
  - ▶ Clean the pruning shears, cutting blade, anvil blade, battery and charger as described in this User Manual.
- If the pruning shears, cutting blade, anvil blade, battery or charger is not cleaned correctly, components may no longer function properly or safety devices may be rendered inoperative. Persons may be seriously injured or killed.
  - ▶ Service or repair the cutting blade and anvil blade as described in this User Manual.
  - ▶ Do not attempt to service or repair the pruning shears, battery or charger.
  - ▶ If the pruning shears, battery or charger require servicing or repairs: Contact a STIHL authorized dealer for assistance.
- The user can be cut by the sharp cutting edge while cleaning, maintaining or repairing the

cutting blade or anvil blade. This may result in injury to the user.

- ▶ Wear work gloves made of robust material.

## 5 Preparing Pruning Shears for Operation

### 5.1 Preparing the pruning shears for operation

The following steps must be performed before commencing work:

- ▶ Ensure that the following components are in a safe condition:
  - Pruning shears, [4.6.1](#).
  - Cutting and anvil blades, [4.6.2](#).
  - Battery, [4.6.3](#).
  - Charger, [4.6.4](#).
- ▶ Check the battery, [9.2](#).
- ▶ Fully charge the battery, [6.2](#).
- ▶ Clean the pruning shears, [14.1](#).
- ▶ Clean the cutting and anvil blades, [14.2](#).
- ▶ Check the controls, [9.1](#).
- ▶ If you cannot carry out this work: Do not use the pruning shears and contact a STIHL authorized dealer for assistance.

## 6 Charging the Battery, LEDS and Signals

### 6.1 Mounting the charger on a wall

The charger can be mounted on a wall.

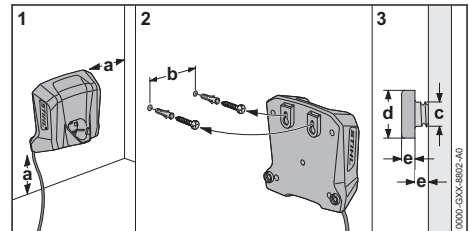

- ▶ Check the following points when mounting the charger on a wall:
  - Use suitable mounting materials.
  - The charger is level.
 The following dimensions are observed:
  - a = at least 100 mm
  - b = 54 mm
  - c = 4.5 mm
  - d = 9 mm
  - e = 2.5 mm

## 6.2 Charging the Battery

The charging time depends on various factors, e.g. the battery temperature or the ambient temperature. For optimum performance, note the recommended temperature ranges,  18.6. The actual charging time may vary from the charging time indicated. The charging time is indicated at [www.stihl.com/charging-times](http://www.stihl.com/charging-times).

The charging process starts automatically when the mains plug is plugged into a socket and the battery is inserted into the charger. The charger switches off automatically when the battery is fully charged.

The battery and the charger warm up during charging.

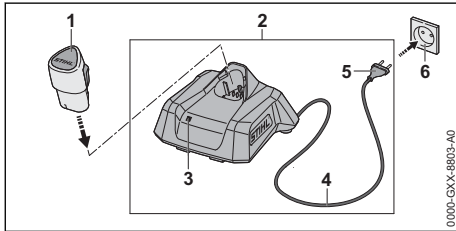

- ▶ Insert the mains plug (5) in a convenient wall outlet (6).  
The charger (2) runs a self test. The LED (3) glows green for about 1 second and then red for about 1 second.
- ▶ Fit the connecting cable (4).
- ▶ Insert the battery (1) in the guides in the charger (2) and press it home as far as stop. The LED (3) glows or flashes green. The battery (1) is being charged.
- ▶ When the LED (3) stops glowing: The battery (1) is fully charged and can be taken out of the charger (2).
- ▶ If the charger (2) is no longer being used: Disconnect the mains plug (5) from the socket (6).

## 6.3 Displaying the state of charge

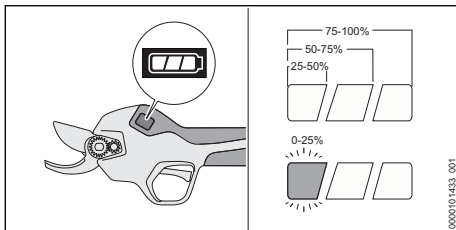

- ▶ Insert the battery.
- ▶ Switch on the pruning shears.

- ▶ If the left light bar flashes white: Charge battery.

## 6.4 LED on Charger

The LED indicates the operating status of the charger or faults. The LED can glow or flash green or red.

If the LED glows or flashes green, the battery is being charged.

- ▶ If the LED glows or flashes red: Troubleshooting,  17.

There is a malfunction in charger or battery.

## 6.5 Beeps

The beeps can indicate the status of the pruning shears and malfunctions.

When the pruning shears are switched on or off, a long beep sounds.

If the cutting blade is opened or permanently closed, three short beeps sound.

If the cutting blade opening width is adjusted, a short beep sounds.

- ▶ If six short beeps sound: Troubleshooting,  17.1.

There is an error in the pruning shears or battery.

# 7 Removing and Fitting the Battery

## 7.1 Inserting the Battery

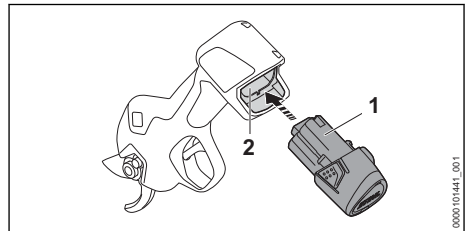

- ▶ Push the battery (1) into the battery compartment (2) as far as stop. The battery (1) engages in position with a click.

## 7.2 Removing the Battery

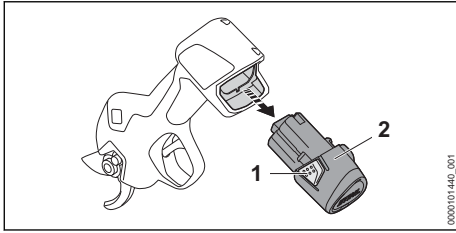



- ▶ Depress both locking hooks (1). The battery (2) is now unlocked and can be removed.

## 8 Switching the pruning shears on/off

### 8.1 Switching on the pruning shears

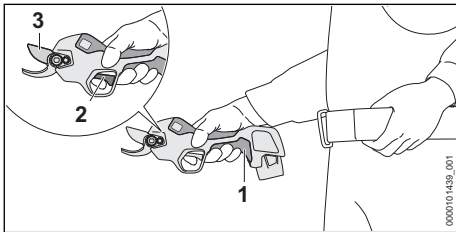
- ▶ Hold the pruning shears firmly with one hand on the control handle. Wrap your thumb around the handle and operate the trigger with your index finger.





- ▶ Press and hold the pushbutton (1)  until a long beep sounds. The display switches on, and the pruning shears are ready for operation.
- ▶ Press the trigger (2) twice in quick succession. You will hear three short beeps. The cutting blade (3) opens fully.

The pruning shears switch off automatically if they are not operated for more than 2 minutes.

- ▶ Switch the pruning shears on again.

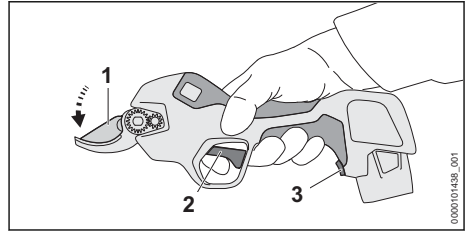
## 8.2 Switching off the pruning shears



- ▶ Press and hold the trigger (2). A short beep will sound after 3 seconds.
- ▶ Press the trigger (2) and keep it pressed until three short beeps sound. The cutting blade (1) closes and remains closed.
- ▶ If the cutting blade does not close: Remove the battery and contact a STIHL authorized dealer. The pruning shears are defective.
- ▶ Press and hold the pushbutton (3)  until a long beep sounds. The display switches off, and the pruning shears are switched off.

### NOTICE

- If the trigger is released before three short beeps sound, the cutting blade opening width may be displaced and the cutting blade will not close.
  - ▶ To close the blade, press the trigger (2) and keep it pressed for at least 5 seconds until three short beeps sound.

## 9 Testing the Pruning Shears and Battery

### 9.1 Checking the controls

#### Trigger

- ▶ Remove the battery.
- ▶ Depress the trigger.
- ▶ If the trigger is stiff or does not spring back to its idle position: Do not use the pruning shears and contact a STIHL authorized dealer for assistance. The trigger is defective.

#### Switching on the pruning shears

- ▶ Insert the battery.

- ▶ Press and hold the pushbutton  until a long beep sounds. The display switches on, and the pruning shears are ready for operation.
- ▶ Press trigger twice in quick succession. You will hear three short beeps. The cutting blade opens fully.
- ▶ Depress the trigger. The cutting blade closes and opens.
- ▶ If the cutting blade does not close and open: Remove the battery and contact a STIHL authorized dealer. The pruning shears are defective.

## 9.2 Checking the battery

- ▶ Insert the battery.
- ▶ Press and hold the pushbutton  until a long beep sounds. The pruning shears are ready for operation, and the display switches on.
- ▶ If the display does not switch on: Do not use the pruning shears and battery and contact a STIHL authorized dealer for assistance. There is an error in the pruning shears or battery.

# 10 Operating the Pruning Shears

## 10.1 Holding and controlling the pruning shears

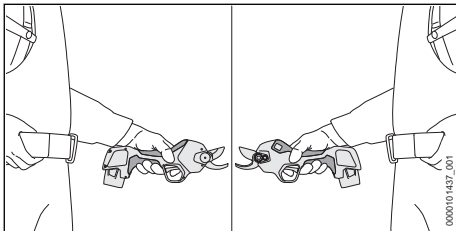

- ▶ Hold the pruning shears firmly with one hand on the control handle. Wrap your thumb around the handle and operate the trigger with your index finger.
- ▶ Keep your free hand well away from the cutting blade.

## 10.2 Adjusting blade opening width

Depending on the branch thickness, two cutting blade opening widths can be set (19 mm/25 mm). The configured cutting blade opening width is shown in the display with a white illuminated symbol.

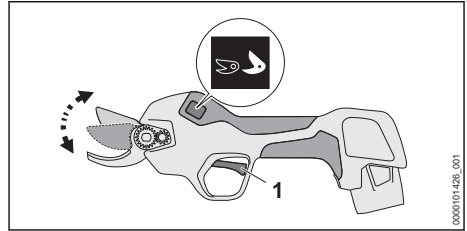

- ▶ Press trigger (1) and hold for 3 seconds until a short beep sounds. The cutting blade opening width increases or decreases. The white illuminated symbol in the display switches over.

## 10.3 Cutting

The pruning shears are subject to comprehensive quality tests by STIHL before delivery. Therefore a few cuts are already shown in the display upon delivery.

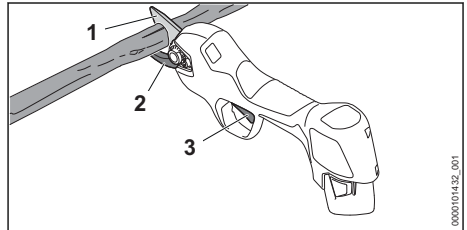

- ▶ Position the anvil blade (2) against the underside of the branch.

### WARNING

- The moving cutting blade can seriously injure the user.
  - ▶ Keep your free hand at least 40 cm away from the cutting blade.
  - ▶ Never touch the cutting blade.
- ▶ Pull the trigger (3). The cutting blade (1) closes and the branch is cut. The cutting blade (1) then opens automatically.

The cutting blade can jam during cutting work. A jammed blade opens automatically.

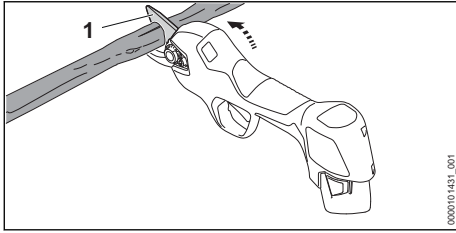

If the cutting blade is jammed:

- ▶ Swing the pruning shears upward and pull them out of the cut.
- ▶ Do not leverage the pruning shears sideways or downward.

#### NOTICE

- If the control handle becomes too hot during operation, the pruning shears may become damaged.
  - ▶ Switch off the pruning shears and let them cool down.
  - ▶ Reduce the number of cuts per minute or diameter of the branches to be cut.

For optimum performance, note the recommended temperature ranges, 18.6.

## 11 After Finishing Work

### 11.1 After finishing your work

- ▶ Switch off the pruning shears and remove the battery.
  - The cutting blade must be closed.
- ▶ If the pruning shears are wet: Allow the pruning shears to dry.
- ▶ If the battery is moist or wet: Allow the battery to dry, 18.6.
- ▶ Clean the pruning shears.
- ▶ Clean the cutting and anvil blades.
- ▶ Push the blade protection over the cutting blade so that it snaps into place and fully covers the cutting blade.
- ▶ Clean the battery.

## 12 Transporting

### 12.1 Transporting the pruning shears

- ▶ Switch off the pruning shears and remove the battery.
  - The cutting blade must be closed.
- ▶ Push the blade protection over the cutting blade so that it snaps into place and fully covers the cutting blade.

### Carrying the pruning shears

- ▶ Carry the pruning shears with one hand on the control handle.

### Transporting the pruning shears in a vehicle

- ▶ Transport the pruning shears in the packaging supplied.
- ▶ Secure the packaging so that it cannot move.

## 12.2 Transporting the battery

- ▶ Switch off the pruning shears and remove the battery.
  - The cutting blade must be closed.
- ▶ Check that the battery is in a safe condition.
- ▶ Pack the battery in packaging in such a way that it cannot move inside the packaging.
- ▶ Secure the packaging so that it cannot move.

The battery is subject to the Carriage of Dangerous Goods regulations. The battery is classified as UN 3480 (lithium ion batteries) and has been tested pursuant to UN Manual Tests and Criteria Part III, Subsection 38.3.

The transport regulations can be found at [www.stihl.com/safety-data-sheets](http://www.stihl.com/safety-data-sheets).

## 12.3 Transporting the charger

- ▶ Disconnect the mains plug from the socket.
- ▶ Remove the battery.
- ▶ Wind up the connecting cable and attach it to the charger.
- ▶ Transporting the charger in a vehicle: Secure the charger with lashing straps, belts or a net to prevent it tipping over and shifting.

## 13 Storing

### 13.1 Storing the pruning shears

- ▶ Switch off the pruning shears and remove the battery.
  - The cutting blade must be closed.
- ▶ Push the blade protection over the cutting blade so that it snaps into place and fully covers the cutting blade.
- ▶ The pruning shears should be stored so that the following conditions are met:
  - The pruning shears cannot tip over or move.
  - The pruning shears are out of the reach of children.
  - The pruning shears are clean and dry.

### 13.2 Storing the battery

STIHL recommends storing the battery in a state of charge between 40% and 60%.

- ▶ The battery should be stored in such a way that the following conditions are met:
  - The battery is out of the reach of children.
  - The battery is clean and dry.
  - The battery is in an enclosed space.
  - The battery is stored separately from the pruning shears.
  - If the battery is stored in the charger, disconnect the mains plug and store the battery at a state of charge between 40% and 60%.
  - Do not store the battery outside of the specified temperature limits,  18.5.

#### NOTICE

- If the battery is not stored as described in this user manual, the battery may become deeply discharged and irreparably damaged.
  - ▶ Charge a discharged battery before storing it. STIHL recommends storing the battery in a state of charge between 40% and 60%.
  - ▶ Store the battery separately from the pruning shears.

### 13.3 Storing the Charger

- ▶ Disconnect the mains plug from the power supply.

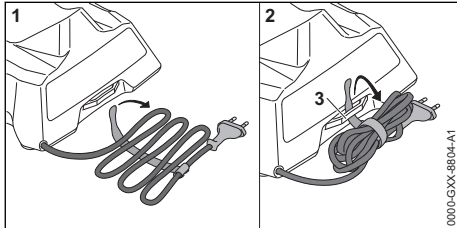

- ▶ Wind up the connecting cable and attach it to the charger.
- ▶ Observe the following points when storing the charger:
  - Charger is out of the reach of children.
  - The charger is clean and dry.
  - Charger is in an enclosed space.
  - The charger is not suspended from the connecting cable or the holder (3) for the connecting cable.
  - Do not store the charger outside of the specified temperature limits,  18.5.

## 14 Cleaning

### 14.1 Cleaning the pruning shears

- ▶ Switch off the pruning shears and remove the battery.
  - The cutting blade must be closed.

- ▶ Clean the pruning shears with a damp cloth or STIHL resin solvent.
- ▶ Remove foreign objects from the battery compartment and clean the battery compartment with a damp cloth.
- ▶ Clean the electrical contacts in the battery compartment with a paintbrush or soft brush.

### 14.2 Cleaning the cutting anvil blades

The cutting blade must be open for cleaning.

- ▶ Switch on the pruning shears.
- ▶ Press and hold the pushbutton  until a long beep sounds.
  - The display switches off, and the pruning shears are switched off. The cutting blade remains open.
- ▶ Remove the battery.
- ▶ Clean the cutting and anvil blades with a damp cloth and warm soapy water.
- ▶ Spray both sides of the cutting and anvil blades with STIHL resin solvent.

### 14.3 Cleaning the Battery

- ▶ Clean the battery with a damp cloth.

### 14.4 Cleaning the Charger

- ▶ Disconnect the mains plug from the power supply.
- ▶ Clean the charger with a damp cloth.
- ▶ Clean the charger's electrical contacts with a paintbrush or a soft brush.

## 15 Maintenance

### 15.1 Maintenance intervals

Maintenance intervals depend on the ambient conditions and the operating conditions. STIHL recommends the following maintenance intervals:

#### Every 4000 cuts

- ▶ Lubricate the cutting and anvil blades.

#### Annually

- ▶ Have pruning shears checked by a STIHL authorized dealer.

### 15.2 Lubricating the cutting and anvil blades

STIHL Multioil Bio or an equivalent biodegradable multifunctional oil lubricates and cools the cutting and anvil blades.

The cutting blade must be open for lubrication.

- ▶ Switch on the pruning shears.



- ▶ Press and hold the pushbutton  until a long beep sounds. The display switches off, and the pruning shears are switched off. The cutting blade remains open.
- ▶ Remove the battery.

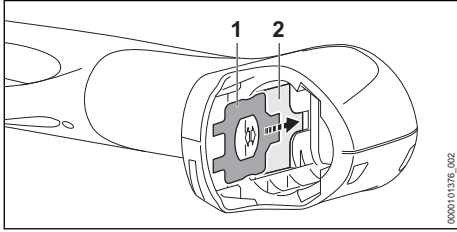

- ▶ Remove combination wrench (1) from the bracket (2) in the battery compartment.
- ▶ Clean the cutting and anvil blades.
- ▶ Place your pruning shears on a level surface so that the display faces up.

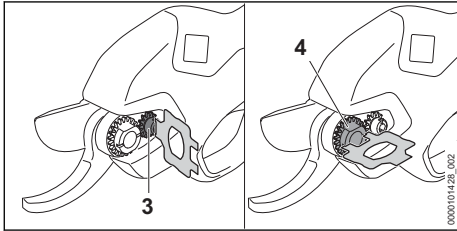

- ▶ Use the combination wrench to loosen the screw (3) and adjusting nut (4).

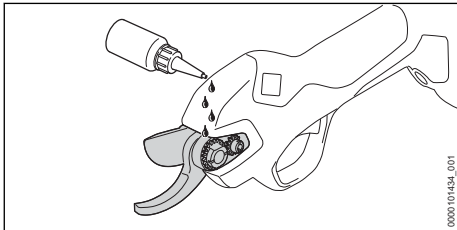

- ▶ Apply multifunctional oil in the gap between the cutting blade and anvil blade.

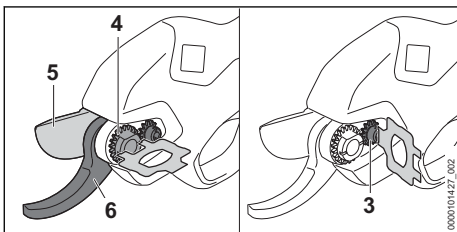

- ▶ Tighten the adjusting nut (4) so that the cutting blade (5) can no longer be moved sideways in relation to the anvil blade (6) and can easily slide past the anvil blade (6) without play.
- ▶ Tighten the screw (3).
- ▶ Insert the battery.
- ▶ Switch on the pruning shears. The multifunctional oil is distributed over the cutting blade and anvil blade. The cutting and anvil blades are now lubricated.

### 15.3 Lubricating the cutting and anvil blades with a grease gun

Alternatively, the cutting and anvil blades can be lubricated with a grease gun via the grease nipple.

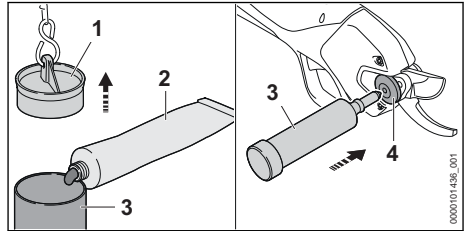

- ▶ Pull chain to remove plug (1) from the grease gun (3).
- ▶ Fill the grease gun (3) two-thirds full with STIHL multi-purpose grease (2).
- ▶ Press the plug (1) firmly onto the grease gun (3).
- ▶ Position grease gun (3) on grease nipple (4).
- ▶ Press the grease gun (3) and push STIHL multi-purpose grease through the grease nipple (4) with one or two strokes.

### 15.4 Adjusting the play between the cutting and anvil blades

The play between the cutting and anvil blades must be readjusted if the cutting blade can move sideways or up and down against the anvil blade.

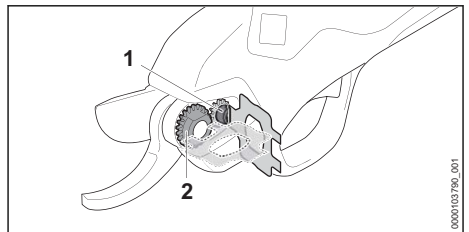

- ▶ Loosen the screw (1).
- ▶ Tighten the adjusting nut (2).

- ▶ Tighten the screw (1).

## 16 Repairing

### 16.1 Repairing pruning shears, battery and charger

The pruning shears, cutting blade, battery and charger cannot be repaired by the user.

- ▶ If the pruning shears or cutting blades are damaged: Do not use the pruning shears or cutting blades and contact a STIHL authorized dealer for assistance.
- ▶ If the battery is defective or damaged: Replace the battery.
- ▶ If the charger is defective or damaged: Replace the charger.
- ▶ If the connecting cable is defective or damaged: Do not use the charger and have the connecting cable replaced by a STIHL authorized dealer.

### 16.2 Replacing the cutting and anvil blades

- ▶ Switch on the pruning shears.
- ▶ Press and hold the pushbutton  until a long beep sounds. The display switches off, and the pruning shears are switched off. The cutting blade remains open.
- ▶ Remove the battery.

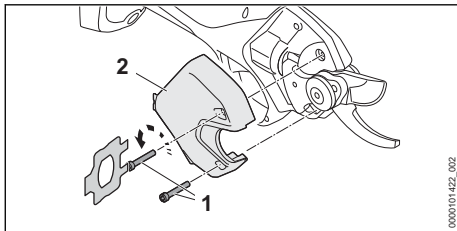

- ▶ Unscrew the screws (1).
- ▶ Remove the cover (2).

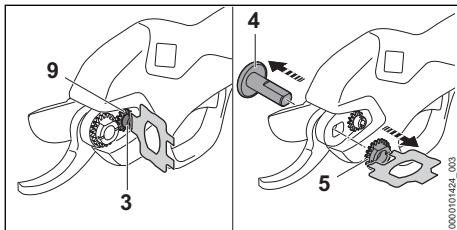

- ▶ Loosen the screw (3).
- ▶ Unscrew the adjusting nut (5).
- ▶ Remove bearing pin (4).

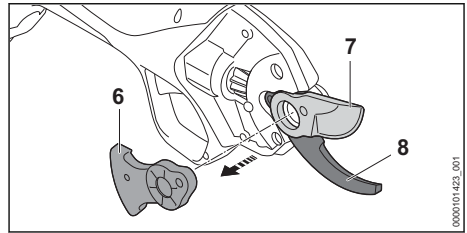

- ▶ Remove locking segment (6).
- ▶ Remove and dispose of the cutting blade (7).
- ▶ If the anvil blade (8) needs to be replaced:
  - ▶ Take out the screw (3) and washer (9).
  - ▶ Remove and dispose of the anvil blade (8).
  - ▶ Fit the new anvil blade (8) in position.
  - ▶ Insert the screw (3) and washer (9) and tighten the screw so that the washer (9) can still be turned.
- ▶ Insert new cutting blade (7).
- ▶ Insert locking segment (6).

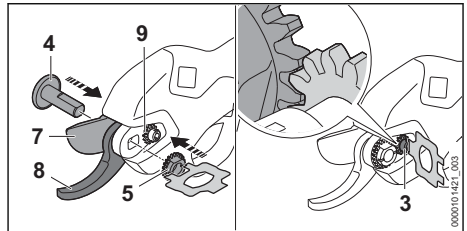



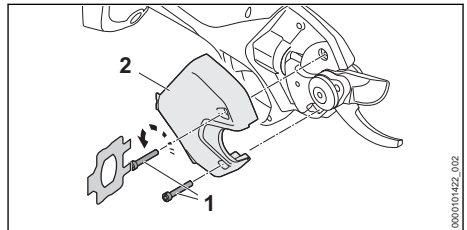

- ▶ Insert bearing pin (4) into the bearing position of the new cutting blade.
- ▶ Lubricate the cutting and anvil blades.
- ▶ Screw in the adjusting nut (5) and tighten so that the cutting blade (7) can no longer be moved sideways in relation to the anvil blade (8) and the cutting blade (7) can still easily slide past the anvil blade (8) without play.
- ▶ Tighten the screw (3). The indentations on the washer (9) and the adjusting nut (5) must interlock.



- ▶ Fit the cover (2) in position.
- ▶ Insert the screws (1) and tighten them.

## 17 Troubleshooting

### 17.1 Troubleshooting the pruning shears and battery

Error	Display on the pruning shears and beeps	Cause	Remedy
Pruning shears do not operate after they are switched on or suddenly stop working.	1 light bar flashes white.	The state of charge of the battery is too low.	▶ Charge the battery.
	E 01 6 short beeps	The state of charge of the battery is too low or the battery is deeply discharged.	▶ Try to charge the battery. ▶ If this step cannot be carried out: Do not use the battery anymore; contact a STIHL authorized dealer.
	E 03 6 short beeps	Battery is too cold.	▶ Remove the battery. ▶ Allow battery to warm up.
	E 04 6 short beeps	The battery is too warm.	▶ Remove the battery. ▶ Wait for the battery to cool down.
	E 02 6 short beeps	There is an error in the battery.	▶ Remove the battery and put it back in. ▶ Switch on the pruning shears. ▶ If the error continues to be shown: Do not use the battery; consult a STIHL authorized dealer.
	E 10 - E 13 6 short beeps	There is an error in the pruning shears.	▶ Remove the battery and put it back in. ▶ Switch on the pruning shears. ▶ If the error continues to be shown: Do not use the pruning shears; consult a STIHL authorized dealer.
	E 14 6 short beeps	The cutting blade is jammed.	▶ Remove the battery. ▶ Remove the jam. ▶ Insert the battery. ▶ Switch on the pruning shears. ▶ If the error continues to be shown: Do not use the pruning shears; consult a STIHL authorized dealer.
		The diameter of the branches to be cut is too great.	▶ Cut cuttings with a smaller branch diameter. ▶ If the cutting blade is jammed while cutting: Release cutting blade,  10.3
		The cutting frequency is too high.	▶ Reduce number of cuts per minute.
		Pruning shears are too hot.	▶ Allow the pruning shears to cool down. ▶ Reduce the number of cuts per minute or diameter of the branches to be cut.
		No electrical contact between the pruning shears and battery.	▶ Remove the battery. ▶ Clean the electrical contacts in the battery compartment. ▶ Insert the battery.
		The pruning shears or battery are damp.	▶ Allow the pruning shears or battery to dry,  18.6.
The cutting performance of the pruning shears deteriorates or is insufficient.	1 light bar flashes white.	The state of charge of the battery is too low.	▶ Charge the battery.

Error	Display on the pruning shears and beeps	Cause	Remedy
		The cutting and anvil blades are not sufficiently lubricated.	▶ Lubricate the cutting and anvil blades.
		The cutting blade is dull.	▶ Replace the cutting blade.
		The anvil blade is worn down.	▶ Replace the anvil blade.
		Too much play between the cutting and anvil blades. The cutting blade may rattle.	▶ Adjust the play between the cutting and anvil blades.
		The cutting speed is too high.	▶ Reduce number of cuts per minute.
Pruning shears runtime is too short.		The battery is not fully charged.	▶ Fully charge the battery.
		The battery service life has been exceeded.	▶ Replace battery.

## 17.2 Troubleshooting the Charger

Fault	LED on Charger	Cause	Remedy
Battery not being charged.	One LED glows red.	The battery is too warm or too cold.	▶ Leave battery inserted in charger. Charging starts automatically as soon as the permitted temperature range is reached.
	The LED flashes red.	No electrical contact between charger and battery.	▶ Remove the battery. ▶ Clean contacts on charger. ▶ Insert battery.
		There is a malfunction in the charger.	▶ Do not use the charger and contact your STIHL dealer for assistance.
		There is a fault in the battery.	▶ Do not use the battery. Consult a STIHL dealer.
The charger does not run a self test.	The LED glows green for about 1 second and then red for about 1 second.	Electrical contact to charger was briefly interrupted.	▶ Disconnect the mains plug from the power supply. ▶ Wait for 1 minute. ▶ Insert the mains plug in a wall outlet.

## 18 Specifications

### 18.1 STIHL ASA 20.0 Pruning Shears

- Approved battery: STIHL AS
- Average cutting frequency: up to 12 cuts/minute
- Maximum cutting blade opening: 25 mm
- Maximum stem diameter: 25 mm (depending on wood)
- Weight without battery: 760 g

For runtime, see [www.stihl.com/battery-life](http://www.stihl.com/battery-life).

### 18.2 STIHL AS Battery

- Battery Technology: Lithium-ion
- Voltage: 10.8 V
- Capacity in Ah: see rating label
- Energy content in Wh: see rating label
- Weight in kg: see rating label

### 18.3 STIHL AL 1 Charger

- Rated voltage: see rating plate
- Frequency: see rating plate

- Rated power: see rating plate
- Charging current: see rating plate
- Maximum energy content of approved STIHL AS battery: 12.5 Ah

For charging times see [www.stihl.com/charging-times](http://www.stihl.com/charging-times).

## 18.4 Extension Cords

If an extension cord is used, the cross sectional area of its conductors must meet the following minimum requirements – depending on the line voltage and length of the extension cord:

### If rated voltage on the rating label is 220V to 240V:

- Cord length up to 20 m: AWG 15 / 1.5 mm<sup>2</sup>
- Cord length 20 m up to 50 m: AWG 13 / 2.5 mm<sup>2</sup>

### If rated voltage on the rating label is 100V to 127V:

- Cord length up to 10 m: AWG 14 / 2.0 mm<sup>2</sup>
- Cord length 10 m up to 30 m: AWG 12 / 3.5 mm<sup>2</sup>

## 18.5 Temperature limits



### WARNING

- The battery is not protected against all ambient conditions. If the battery is exposed to certain environmental conditions, it may catch fire or explode. This may result in serious injury to people and damage to property.
  - ▶ Do not charge the battery below -20°C or above 50°C.
  - ▶ Do not use the pruning shears, battery or charger below -20°C or above 50°C.
  - ▶ Do not store the pruning shears, battery or charger below -20°C or above +70°C.

## 18.6 Recommended temperature ranges

For optimum performance of the pruning shears, battery and charger, note the following temperature ranges:

- Charging: 5°C to 40°C
- Use: -10°C to 40°C
- Storage: -20°C to +50°C

If the battery is charged, used or stored outside the recommended temperature ranges, performance may be restricted.

If the battery is wet or moist, allow the battery to dry for at least 48 h between 15°C and 50°C and

with less than 70% humidity. Higher humidity may extend the drying time.

## 18.7 Sound and vibration values

The K-value for the sound pressure level is 2 dB(A). The K-value for the vibration level is 2 m/s<sup>2</sup>.

STIHL recommends wearing hearing protection.

- Sound pressure level L<sub>pA</sub> measured according to EN 62841-1: < 70 dB(A).
- Vibration level a<sub>hv</sub> measured according to EN 62841-1:
  - Control handle: < 2.5 m/s<sup>2</sup>.

The sound and vibration levels indicated were measured according to a standardized test method and can be used as a basis for comparing electric power tools. The actual sound and vibration levels may vary from the values indicated, depending on the type of application. The sound and vibration levels indicated can be used for an initial estimate of the sound and vibration stress. The actual sound and vibration stress has to be estimated. The times can be taken into account in the estimate when the electric power tool is switched off and also when it is switched on but running without any load.

For information on compliance with the Physical Agents (Vibration) Directive 2002/44/EC, see [www.stihl.com/vib](http://www.stihl.com/vib).

## 18.8 REACH

REACH is an EC regulation and stands for the Registration, Evaluation, Authorisation and Restriction of Chemical substances.

For information on compliance with the REACH regulation see [www.stihl.com/reach](http://www.stihl.com/reach).

## 19 Spare Parts and Accessories

### 19.1 Spare parts and accessories

**STIHL**  These symbols indicate original STIHL spare parts and original STIHL accessories.

STIHL recommends the use of original STIHL spare parts and accessories.

Despite ongoing market observation, STIHL is unable to judge the reliability, safety and suitability of other manufacturers' spare parts and accessories; accordingly, STIHL cannot warrant for the use of those parts.

Original STIHL spare parts and original STIHL accessories are available from STIHL dealers.

## 20 Disposal

### 20.1 Disposing of pruning shears, battery and charger

Contact local authorities or a STIHL authorized dealer for information on disposal.

Improper disposal can be harmful to health and pollute the environment.

- ▶ Take STIHL products including packaging to a suitable collection point for recycling in accordance with local regulations.
- ▶ Do not dispose with domestic waste.

## 21 EC Declaration of Conformity

### 21.1 STIHL ASA 20.0 Pruning Shears

ANDREAS STIHL AG & Co. KG  
Badstraße 115  
D-71336 Waiblingen  
Germany

declares under its sole responsibility that

- Category: Battery pruning shears
- Manufacturer's brand: STIHL
- Model: ASA 20.0
- Serial identification number: VA05

conforms to the relevant provisions of Directives 2011/65/EU, 2006/42/EC, 2014/30/EU and 2000/14/EC and has been developed and manufactured in compliance with the following standards in the versions valid on the date of production: EN 55014-1, EN 55014-2, EN 62841-1, EN ISO 12100.

The technical documents are stored at ANDREAS STIHL AG & Co. KG Produktzulassung.

The year of manufacture, country of manufacture and serial number are indicated on the pruning shears.

Waiblingen, 10.01.2024

ANDREAS STIHL AG & Co. KG

  
pp

Robert Olma, Vice President, Regulatory Affairs & Global Governmental Relations

## 22 UKCA Declaration of Conformity

### 22.1 STIHL ASA 20.0 Pruning Shears



ANDREAS STIHL AG & Co. KG  
Badstraße 115  
D-71336 Waiblingen  
Germany

declares under its sole responsibility that

- Category: Battery pruning shears
- Manufacturer's brand: STIHL
- Model: ASA 20.0
- Serial identification number: VA05

conforms to the relevant provisions of UK regulations The Restriction of the Use of Certain Hazardous Substances in Electrical and Electronic Equipment Regulations 2012, Supply of Machinery (Safety) Regulations 2008, Electromagnetic Compatibility Regulations 2016 and Noise Emission in the Environment by Equipment for use Outdoors Regulations 2001 and has been manufactured in compliance with the following standards in the versions valid on the date of production: EN 55014-1, EN 55014-2, EN 62841-1, EN ISO 12100.

The technical documentation is stored at ANDREAS STIHL AG & Co. KG.

The year of manufacture, country of manufacture and serial number are indicated on the pruning shears.

Waiblingen, 10.01.2024

ANDREAS STIHL AG & Co. KG

  
pp

Robert Olma, Vice President, Regulatory Affairs & Global Governmental Relations

## 23 Addresses

www.stihl.com

## 24 General Power Tool Safety Warnings

### 24.1 Introduction

This chapter reproduces the pre-formulated, general safety precautions specified in the IEC 62841 standard for hand-held motor-operated electric tools.

STIHL is obliged to publish these texts.

The safety precautions and warnings on avoiding an electric shock given under "Electrical Safety" do not apply to STIHL cordless products.

#### WARNING

- **Read all safety warnings, instructions, illustrations and specifications provided with this power tool.** Failure to follow all instructions listed below may result in electric shock, fire and/or serious injury. **Save all warnings and instructions for future reference.**

The term "electric power tool" in the safety warnings refers to mains-operated (corded) power tools or battery-operated (cordless) power tools.

### 24.2 Work area safety

- a) **Keep work area clean and well lit.** Cluttered or dark areas invite accidents.
- b) **Do not operate power tools in explosive atmospheres, such as in the presence of flammable liquids, gases or dust.** Power tools create sparks which may ignite the dust or fumes.
- c) **Keep children and bystanders away while operating a power tool.** Distractions can cause you to lose control.

### 24.3 Electrical safety

- a) **Power tool plugs must match the outlet. Never modify the plug in any way. Do not use any adapter plugs with earthed (grounded) power tools.** Unmodified plugs and matching outlets will reduce risk of electric shock.
- b) **Avoid body contact with earthed or grounded surfaces, such as pipes, radiators, ranges and refrigerators.** There is an increased risk of electric shock if your body is earthed or grounded.
- c) **Do not expose power tools to rain or wet conditions.** Water entering a power tool will increase the risk of electric shock.

- d) **Do not abuse the cord. Never use the cord for carrying, pulling or unplugging the power tool. Keep cord away from heat, oil, sharp edges or moving parts.** Damaged or entangled cords increase the risk of electric shock.
- e) **When operating a power tool outdoors, use an extension cord suitable for outdoor use.** Use of a cord suitable for outdoor use reduces the risk of electric shock.
- f) **If operating a power tool in a damp location is unavoidable, use a residual current device (RCD) protected supply.** Use of an RCD reduces the risk of electric shock.

### 24.4 Personal safety

- a) **Stay alert, watch what you are doing and use common sense when operating a power tool. Do not use a power tool while you are tired or under the influence of drugs, alcohol or medication.** A moment of inattention while operating power tools may result in serious personal injury.
- b) **Use personal protective equipment. Always wear eye protection.** Protective equipment such as a dust mask, non-skid safety shoes, hard hat or hearing protection used for appropriate conditions will reduce personal injuries.
- c) **Prevent unintentional starting. Ensure the switch is in the off-position before connecting to power source and/or battery pack, picking up or carrying the tool.** Carrying power tools with your finger on the switch or energising power tools that have the switch on invites accidents.
- d) **Remove any adjusting key or wrench before turning the power tool on.** A wrench or a key left attached to a rotating part of the power tool may result in personal injury.
- e) **Do not overreach. Keep proper footing and balance at all times.** This enables better control of the power tool in unexpected situations.
- f) **Dress properly. Do not wear loose clothing or jewellery. Keep your hair and clothing away from moving parts.** Loose clothes, jewellery or long hair can be caught in moving parts.
- g) **If devices are provided for the connection of dust extraction and collection facilities, ensure these are connected and properly used.** Use of dust collection can reduce dust-related hazards.

- h) **Do not let familiarity gained from frequent use of tools allow you to become complacent and ignore tool safety principles.** A careless action can cause severe injury within a fraction of a second.

## 24.5 Power tool use and care

- a) **Do not force the power tool. Use the correct power tool for your application.** The correct power tool will do the job better and safer at the rate for which it was designed.
- b) **Do not use the power tool if the switch does not turn it on and off.** Any power tool that cannot be controlled with the switch is dangerous and must be repaired.
- c) **Disconnect the plug from the power source and/or remove the battery pack, if detachable, from the power tool before making any adjustments, changing accessories, or storing power tools.** Such preventive safety measures reduce the risk of starting the power tool accidentally.
- d) **Store idle power tools out of the reach of children and do not allow persons unfamiliar with the power tool or these instructions to operate the power tool.** Power tools are dangerous in the hands of untrained users.
- e) **Maintain power tools and accessories. Check for misalignment or binding of moving parts, breakage of parts and any other condition that may affect the power tool's operation. If damaged, have the power tool repaired before use.** Many accidents are caused by poorly maintained power tools.
- f) **Keep cutting tools sharp and clean.** Properly maintained cutting tools with sharp cutting edges are less likely to bind and are easier to control.
- g) **Use the power tool, accessories and tool bits etc. in accordance with these instructions, taking into account the working conditions and the work to be performed.** Use of the power tool for operations different from those intended could result in a hazardous situation.
- h) **Keep handles and grasping surfaces dry, clean and free from oil and grease.** Slippery handles and grasping surfaces do not allow for safe handling and control of the tool in unexpected situations.

## 24.6 Battery tool use and care

- a) **Recharge only with the charger specified by the manufacturer.** A charger that is suitable for one type of battery pack may create a risk of fire when used with another battery pack.
- b) **Use power tools only with specifically designed battery packs.** Use of any other battery packs may create a risk of injury and fire.
- c) **When battery pack is not in use, keep it away from other metal objects, like paper clips, coins, keys, nails, screws or other small metal objects, that can make a connection from one terminal to another.** Shorting the battery terminals together may cause burns or a fire.
- d) **Under abusive conditions, liquid may be ejected from the battery; avoid contact. If contact accidentally occurs, flush with water. If liquid contacts eyes, additionally seek medical help.** Liquid ejected from the battery may cause irritation or burns.
- e) **Do not use a battery pack or tool that is damaged or modified.** Damaged or modified batteries may exhibit unpredictable behaviour resulting in fire, explosion or risk of injury.
- f) **Do not expose a battery pack or tool to fire or excessive temperature.** Exposure to fire or temperature above 130 °C may cause explosion.
- g) **Follow all charging instructions and do not charge the battery pack or tool outside the temperature range specified in the instructions.** Charging improperly or at temperatures outside the specified range may damage the battery and increase the risk of fire.

## 24.7 Service

- a) **Have your power tool serviced by a qualified repair person using only identical replacement parts.** This will ensure that the safety of the power tool is maintained.
- b) **Never service damaged battery packs.** Service of battery packs should only be performed by the manufacturer or authorized service providers.

## Table des matières

1	Préface.....	49
2	Informations concernant la présente Notice d'emploi.....	49



3	Vue d'ensemble.....	50
4	Prescriptions de sécurité.....	51
5	Préparatifs avant l'utilisation du sécateur..	59
6	Recharge de la batterie, DEL et signaux sonores.....	59
7	Introduction et extraction de la batterie.....	60
8	Mise en marche et arrêt du sécateur.....	61
9	Contrôle du sécateur et de la batterie.....	61
10	Travail avec le sécateur.....	62
11	Après le travail.....	63
12	Transport.....	63
13	Rangement.....	63
14	Nettoyage.....	64
15	Maintenance.....	64
16	Réparation.....	66
17	Dépannage.....	67
18	Caractéristiques techniques.....	69
19	Pièces de rechange et accessoires.....	70
20	Mise au rebut.....	70
21	Déclaration de conformité UE.....	70
22	Déclaration de conformité UKCA.....	71
23	Adresses.....	71
24	Indications générales de sécurité pour outils électroportatifs.....	71

## 1 Préface

Chère cliente, cher client,

Nous vous remercions d'avoir choisi un produit STIHL. Dans le développement et la fabrication de nos produits, nous mettons tout en œuvre pour garantir une excellente qualité répondant aux besoins de nos clients. Nos produits se distinguent par une grande fiabilité, même en cas de sollicitations extrêmes.

STIHL garantit également la plus haute qualité au niveau du service après-vente. Nos revendeurs spécialisés fournissent des conseils compétents, aident nos clients à se familiariser avec nos produits et assurent une assistance technique complète.

STIHL se déclare résolument en faveur d'un développement durable et d'une gestion responsable de la nature. La présente Notice d'emploi vous aidera à utiliser votre produit STIHL en toute sécurité et dans le respect de l'environnement, pendant toute sa longue durée de vie.

Nous vous remercions de votre confiance et vous souhaitons beaucoup de plaisir avec votre produit STIHL.



Dr. Nikolas Stihl

**IMPORTANT ! LIRE CETTE NOTICE AVANT D'UTILISER CE PRODUIT ET LA CONSERVER PRÉCIEUSEMENT.**

## 2 Informations concernant la présente Notice d'emploi

### 2.1 Autres documents afférents

Les prescriptions de sécurité locales doivent être respectées.

- ▶ En plus de la présente Notice d'emploi, il faut lire, bien comprendre et conserver les documents suivants :
  - Information de sécurité concernant les batteries STIHL et les produits STIHL à batterie intégrée : [www.stihl.com/safety-data-sheets](http://www.stihl.com/safety-data-sheets)

### 2.2 Marquage des avertissements dans le texte

 **DANGER**

- Attire l'attention sur des dangers causant des blessures graves, voire mortelles.
  - ▶ Les mesures indiquées peuvent éviter des blessures graves, voire mortelles.

 **AVERTISSEMENT**

- Attire l'attention sur des dangers qui **peuvent** causer des blessures graves, voire mortelles.
  - ▶ Les mesures indiquées peuvent éviter des blessures graves, voire mortelles.

**AVIS**

- Attire l'attention sur des dangers pouvant causer des dégâts matériels.
  - ▶ Les mesures indiquées peuvent éviter des dégâts matériels.

### 2.3 Symboles employés dans le texte



Ce symbole renvoie à un chapitre de la présente Notice d'emploi.

## 3 Vue d'ensemble

### 3.1 Sécateur

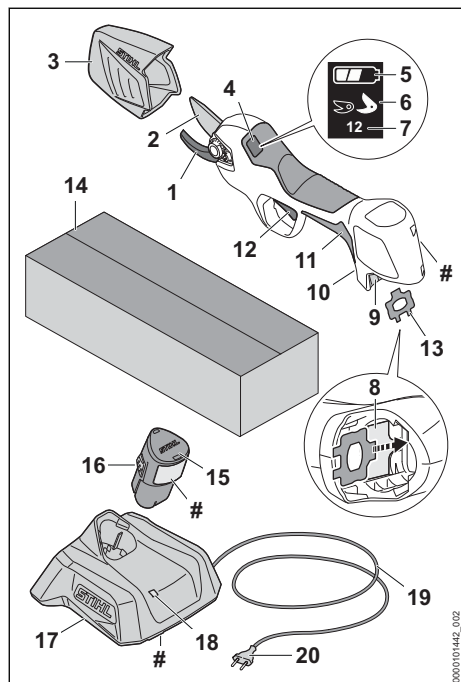

- 1 Contre-lame**  
La contre-lame sert d'appui pour la branche.
- 2 Lame**  
La lame coupe la branche.
- 3 Protège-lame**  
Le protège-lame protège contre le risque de contact avec les lames.
- 4 Afficheur**  
L'afficheur affiche des informations et signale des dérangements.
- 5 Affichage**   
L'afficheur affiche le niveau de charge de la batterie.
- 6 Affichage**   
L'afficheur affiche la valeur réglée pour l'ouverture de la lame.
- 7 Affichage du nombre de coupes**  
L'afficheur affiche le nombre de coupes total.
- 8 Support pour clé multiple**  
Le support est prévu pour le rangement de la clé multiple dans le logement pour batterie.

- 9 Logement pour batterie**  
Logement dans lequel on introduit la batterie.

- 10 Touche**   
La touche met le sécateur en marche et l'arrête.
- 11 Poignée de commande**  
La poignée de commande sert à commander, tenir et mener le sécateur.
- 12 Gâchette de commande**  
La gâchette de commande ouvre et ferme la lame.
- 13 Clé multiple**  
La clé multiple permet le desserrage des vis de la pièce de recouvrement et des lames.

- 14 Emballage**  
L'emballage est conçu pour le rangement et le transport du sécateur. L'emballage du kit (comportant le sécateur, la batterie et le chargeur) est conçu pour le rangement et le transport du sécateur, de la batterie et du chargeur.
- 15 Batterie**  
La batterie fournit au sécateur l'énergie nécessaire au fonctionnement.

- 16 Crochet d'encliquetage**  
Le crochet d'encliquetage immobilise la batterie dans le logement pour batterie.

- 17 Chargeur**  
Le chargeur recharge la batterie.

- 18 DEL**  
La diode électroluminescente (DEL) indique l'état du chargeur.

- 19 Cordon d'alimentation électrique**  
Le cordon d'alimentation électrique relie le chargeur avec la fiche secteur.

- 20 Fiche secteur**  
La fiche secteur relie le cordon d'alimentation électrique avec une prise de courant.

### # Plaque signalétique avec numéro de machine

## 3.2 Symboles

Les symboles qui peuvent être appliqués sur le sécateur, la batterie et le chargeur ont les significations suivantes :



La DEL est allumée ou clignote de couleur verte. La recharge de la batterie est en cours.



La DEL clignote de couleur rouge. Il n'y a pas de contact électrique entre la batterie et le chargeur ou bien il y a un dérangement dans la batterie ou dans le chargeur.



Le chiffre situé à côté du symbole indique la capacité énergétique de la batterie suivant la spécification du fabricant des cellules. À l'utilisation pratique, la capacité énergétique réellement disponible est inférieure.



Utiliser l'appareil électrique dans un local fermé et sec.



Ne pas jeter le produit avec les ordures ménagères.



Il est nécessaire de lire, de bien comprendre et de conserver précieusement la Notice d'emploi.

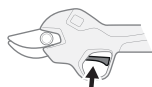

La gâchette de commande a différentes fonctions.

2X 3 SEC 5 SEC



## 4 Prescriptions de sécurité

### 4.1 Symboles d'avertissement

#### 4.1.1 Sécateur

Les symboles d'avertissement appliqués sur le sécateur ont les significations suivantes :



Respecter les consignes de sécurité et les mesures à prendre.



Il est nécessaire de lire, de bien comprendre et de conserver précieusement la Notice d'emploi.



Ne pas toucher à la lame en mouvement.



Retirer la batterie pour les pauses de travail, le transport, le rangement, la maintenance ou la réparation de la machine.



Préserver le sécateur de la pluie et de l'humidité.

#### 4.1.2 Batterie

Les symboles d'avertissement appliqués sur la batterie ont les significations suivantes :



Respecter les consignes de sécurité et les mesures à prendre.



Il est nécessaire de lire, de bien comprendre et de conserver précieusement la Notice d'emploi.



Préserver la batterie de la chaleur et du feu.



Ne pas plonger la batterie dans un liquide.

#### 4.1.3 Chargeur

Les symboles d'avertissement appliqués sur le chargeur ont les significations suivantes :



Respecter les consignes de sécurité et les mesures à prendre.



Il est nécessaire de lire, de bien comprendre et de conserver précieusement la Notice d'emploi.



Protéger le chargeur contre la pluie et l'humidité.

### 4.2 Utilisation conforme à la destination

Le sécateur STIHL ASA 20.0 convient pour tailler les arbres, les arbustes, les buissons, les plantes ornementales, la vigne et des plantes ou arbrisseaux analogues avec des branches d'un diamètre maximal de 25 mm, avec une cadence de coupe moyenne allant jusqu'à 12 coupes à la minute, dans les vignobles et les plantations d'arbres fruitiers, ainsi que pour l'entretien des espaces verts.

Le sécateur ne doit pas être utilisé sous la pluie.

Le sécateur ne convient pas pour une utilisation commerciale.

La batterie STIHL AS fournit au sécateur l'énergie nécessaire au fonctionnement.

Le chargeur STIHL AL 1 recharge la batterie STIHL AS.

## ▲ AVERTISSEMENT

- L'utilisation de batteries et de chargeurs qui ne sont pas autorisés par STIHL pour ce sécateur risque de causer des incendies et des explosions. Cela peut causer des dégâts matériels et des personnes risquent de subir des blessures graves, voire mortelles.
  - ▶ Utiliser le sécateur avec une batterie STIHL AS.
  - ▶ Recharger la batterie STIHL AS avec un chargeur STIHL AL 1.
- Si le sécateur, la batterie ou le chargeur n'est pas utilisé conformément à la destination prévue, cela peut causer des dégâts matériels et des personnes risquent de subir des blessures très graves, voire mortelles.
  - ▶ Utiliser le sécateur, la batterie et le chargeur comme décrit dans la présente Notice d'emploi.

### 4.3 Exigences concernant l'utilisateur

## ▲ AVERTISSEMENT

- Les personnes qui n'ont pas reçu de formation adéquate ne peuvent pas reconnaître ou évaluer les dangers du sécateur, de la batterie et du chargeur. L'utilisateur ou d'autres personnes risquent de subir des blessures graves, voire mortelles.



- ▶ Il est nécessaire de lire, de bien comprendre et de conserver précieusement la Notice d'emploi.

- ▶ Si l'on confie le sécateur, la batterie ou le chargeur à une autre personne : il faut y joindre la Notice d'emploi.
- ▶ Veiller à ce que l'utilisateur satisfasse aux exigences suivantes :
  - L'utilisateur est reposé.
  - L'utilisateur dispose de toute l'intégrité physique, sensorielle et mentale nécessaire pour être capable d'utiliser correctement le sécateur, la batterie et le chargeur, et de travailler avec ce matériel. Si les capacités physiques, sensorielles ou mentales de l'utilisateur sont limitées, ce dernier doit l'utiliser uniquement sous la surveillance ou selon les instructions d'une personne responsable.
  - L'utilisateur est capable de reconnaître et d'évaluer les dangers du sécateur, de la batterie et du chargeur.

- L'utilisateur est majeur ou est en cours d'apprentissage sous la surveillance d'une personne responsable, conformément aux réglementations nationales en vigueur.
- Avant de travailler pour la première fois avec le sécateur et d'utiliser le chargeur pour la première fois, l'utilisateur a reçu les instructions nécessaires, du revendeur spécialisé STIHL ou d'une autre personne compétente.
- L'utilisateur ne se trouve pas sous l'influence d'alcool, de médicaments ni de drogue.
- ▶ En cas de doute : demander conseil à un revendeur spécialisé STIHL.

### 4.4 Vêtements et équipement

## ▲ AVERTISSEMENT

- Au cours du travail, des objets peuvent être soulevés du sol et projetés à haute vitesse. L'utilisateur risque d'être blessé.
  - ▶ Porter des lunettes de protection couvrant étroitement les yeux. Des lunettes de protection appropriées sont testées suivant la norme EN 166 ou suivant les prescriptions nationales spécifiques et vendues dans le commerce avec le marquage respectif.
  - ▶ Porter un vêtement de coupe assez étroite et à manches longues, et un pantalon long.
- Des vêtements mal appropriés risquent de se prendre dans le bois, les broussailles ou le sécateur. S'il ne porte pas les vêtements appropriés, l'utilisateur risque de subir des blessures graves.
  - ▶ Porter des vêtements ajustés.
  - ▶ Ne pas porter d'écharpe, ni de bijoux.
  - ▶ Les personnes aux cheveux longs doivent les nouer et les assurer de telle sorte qu'ils soient maintenus au-dessus des épaules.
- Au cours du nettoyage ou de la maintenance, l'utilisateur peut entrer en contact avec la lame. L'utilisateur risque d'être blessé.
  - ▶ Porter des gants de travail en matière résistante.
- S'il ne porte pas les chaussures appropriées, l'utilisateur risque de glisser. L'utilisateur risque d'être blessé.
  - ▶ Porter des chaussures fermées et robustes, à semelle crantée antidérapante.

## 4.5 Aire de travail et voisinage

### 4.5.1 Sécateur

#### ▲ AVERTISSEMENT

- Des passants, des enfants ou des animaux ne peuvent pas reconnaître et évaluer les dangers du sécateur et des objets soulevés et projetés au cours du travail. Des passants, des enfants ou des animaux risquent d'être grièvement blessés et des dégâts matériels peuvent survenir.
  - ▶ Veiller à ce que des passants, des enfants ou des animaux ne s'approchent pas de la zone de travail.
  - ▶ Ne pas laisser le sécateur sans surveillance.
  - ▶ Veiller à ce que des enfants ne puissent pas jouer avec le sécateur.
- Le sécateur n'est pas protégé contre l'eau. Si l'on travaille sous la pluie ou dans une atmosphère humide, un choc électrique peut se produire. L'utilisateur risque de subir des blessures et le sécateur risque d'être endommagé.



- ▶ Ne pas travailler sous la pluie ou dans une atmosphère humide.

- Des composants électriques du sécateur peuvent produire des étincelles. Dans un environnement contenant des matières facilement inflammables ou explosives, les étincelles risquent de causer des incendies et des explosions. Cela peut causer des dégâts matériels et des personnes risquent de subir des blessures graves, voire mortelles.
  - ▶ Ne pas travailler à proximité de matières facilement inflammables ou dans un environnement présentant des risques d'explosion.

### 4.5.2 Batterie

#### ▲ AVERTISSEMENT

- Des passants, des enfants ou des animaux ne peuvent pas reconnaître et évaluer les dangers de la batterie. Des passants, des enfants ou des animaux risquent d'être grièvement blessés.
  - ▶ Veiller à ce que des passants, des enfants ou des animaux ne s'approchent pas.
  - ▶ Ne pas laisser la batterie sans surveillance.
  - ▶ Veiller à ce que des enfants ne puissent pas jouer avec la batterie.
- La batterie n'est pas protégée contre toutes les influences de l'environnement. Si la batte-

rie est exposée à certaines influences de l'environnement, la batterie risque de prendre feu, d'exploser ou de subir des endommagements irréparables. Des personnes peuvent être grièvement blessées et des dégâts matériels peuvent survenir.



- ▶ Préserver la batterie de la chaleur et du feu.
- ▶ Ne jamais jeter la batterie au feu.

- ▶ Ne pas charger, utiliser ou ranger la batterie à des températures inférieures ou supérieures à la plage de températures indiquée,  18.5.



- ▶ Ne pas plonger la batterie dans un liquide.

- ▶ Tenir la batterie à l'écart de petits objets métalliques.
- ▶ Ne pas soumettre la batterie à une forte pression.
- ▶ Ne pas exposer la batterie aux micro-ondes.
- ▶ Tenir la batterie à l'écart des produits chimiques et des sels.

### 4.5.3 Chargeur

#### ▲ AVERTISSEMENT

- Les passants, de même que les enfants, ne peuvent pas reconnaître et évaluer les dangers du chargeur et du courant électrique. Des passants, des enfants ou des animaux risquent de subir des blessures graves, voire mortelles.
  - ▶ Veiller à ce que des passants, des enfants ou des animaux ne s'approchent pas.
  - ▶ Veiller à ce que des enfants ne puissent pas jouer avec le chargeur.
- Le chargeur n'est pas protégé contre l'eau. Si l'on travaille sous la pluie ou dans une atmosphère humide, un choc électrique peut se produire. L'utilisateur risque de subir des blessures et le chargeur risque d'être endommagé.



- ▶ Ne pas l'utiliser sous la pluie ou dans une atmosphère humide.

- Le chargeur n'est pas protégé contre toutes les influences de l'environnement. Si le chargeur est exposé à certaines influences de l'environnement, le chargeur risque de prendre feu ou d'exploser. Des personnes peuvent être grièvement blessées et des dégâts matériels peuvent survenir.

- ▶ Utiliser le chargeur dans un local fermé et sec.
- ▶ Ne pas faire fonctionner le chargeur dans un environnement présentant des risques d'explosion ou à proximité de matières facilement inflammables.
- ▶ Ne pas faire fonctionner le chargeur sur une surface facilement inflammable.
- ▶ Ne pas utiliser ou ranger le chargeur à des températures inférieures ou supérieures à la plage de températures indiquée,  18.5.
- Des personnes risquent de trébucher sur le cordon d'alimentation électrique. Des personnes pourraient se blesser et le chargeur pourrait être endommagé.
  - ▶ Poser le cordon d'alimentation électrique bien à plat sur le sol.

## 4.6 Bon état pour une utilisation en toute sécurité

### 4.6.1 Sécateur

Le sécateur se trouve en bon état pour une utilisation en toute sécurité si les conditions suivantes sont remplies :

- Le sécateur ne présente aucun endommagement.
- Le sécateur est propre et sec.
- Les éléments de commande fonctionnent et n'ont pas été modifiés.
- Les accessoires montés sont des accessoires d'origine STIHL destinés à ce sécateur.
- Les accessoires sont montés correctement.

## AVERTISSEMENT

- Si l'état impeccable requis pour la sécurité n'est pas garanti, il est possible que des composants ne fonctionnent plus correctement et que des dispositifs de sécurité soient mis hors service. Des personnes risquent de subir des blessures graves, voire mortelles.
  - ▶ Ne travailler qu'avec un sécateur qui ne présente aucun endommagement.
  - ▶ Si le sécateur est encrassé ou mouillé : nettoyer le sécateur et le faire sécher.
  - ▶ N'apporter aucune modification au sécateur.
  - ▶ Si les éléments de commande ne fonctionnent pas : ne pas travailler avec le sécateur.
  - ▶ Monter des accessoires d'origine STIHL destinés à ce sécateur.
  - ▶ Monter les accessoires comme indiqué dans la présente Notice d'emploi ou dans la Notice d'emploi de ces accessoires.

- ▶ N'introduire aucun objet dans les orifices du sécateur.
- ▶ Remplacer les étiquettes d'avertissement usées ou endommagées.
- ▶ En cas de doute : demander conseil à un revendeur spécialisé STIHL.

### 4.6.2 Lame et contre-lame

La lame et la contre-lame se trouvent en bon état pour une utilisation en toute sécurité si les conditions suivantes sont remplies :

- La lame et la contre-lame ne sont pas endommagées.
- La lame et la contre-lame ne sont pas déformées.
- La lame et la contre-lame fonctionnent facilement.
- La lame et la contre-lame sont graissées.
- La lame et la contre-lame sont montées correctement.
- La lame est correctement affûtée.
- La lame et la contre-lame ne présentent pas de bavures.

## AVERTISSEMENT

- Si l'état impeccable requis pour la sécurité n'est pas garanti, il est possible que des morceaux de la lame ou de la contre-lame se détachent et soient projetés au loin. Des personnes risquent d'être grièvement blessées.
  - ▶ Ne travailler qu'avec une lame et une contre-lame sans endommagement et sans déformation, et fonctionnant facilement.
  - ▶ Graisser correctement la lame et la contre-lame.
  - ▶ Monter correctement la lame et la contre-lame.
  - ▶ Si la lame est émoussée : remplacer la lame.
  - ▶ Si le tranchant de la lame ou de la contre-lame présente une bavure : remplacer la lame et la contre-lame.
  - ▶ En cas de doute : demander conseil à un revendeur spécialisé STIHL.

### 4.6.3 Batterie

La batterie se trouve en bon état pour une utilisation en toute sécurité si les conditions suivantes sont remplies :

- La batterie ne présente aucun endommagement.
- La batterie est propre et sèche.
- La batterie fonctionne et n'a subi aucune modification.

## ▲ AVERTISSEMENT

- Si la batterie n'est pas dans l'état impeccable requis pour la sécurité, elle n'est plus en état de fonctionner en toute sécurité. Des personnes risquent d'être grièvement blessées.
  - ▶ Ne travailler qu'avec une batterie qui ne présente aucun endommagement et fonctionne correctement.
  - ▶ Ne pas recharger une batterie endommagée ou défectueuse.
  - ▶ Si la batterie est encrassée : nettoyer la batterie.
  - ▶ Si la batterie est mouillée ou humide : faire sécher la batterie,  18.6.
  - ▶ N'apporter aucune modification à la batterie.
  - ▶ N'introduire aucun objet dans les orifices de la batterie.
  - ▶ Ne pas court-circuiter les contacts de la batterie avec des objets métalliques.
  - ▶ Ne pas ouvrir la batterie.
  - ▶ Remplacer les étiquettes d'avertissement usées ou endommagées.
- En cas d'endommagement de la batterie, du liquide peut s'écouler. Si le liquide entre en contact avec la peau ou les yeux, il peut causer une irritation de la peau ou des yeux.
  - ▶ Éviter tout contact avec ce liquide.
  - ▶ En cas de contact accidentel avec la peau : les surfaces de la peau touchées doivent être savonnées et lavées à grande eau.
  - ▶ En cas de contact accidentel avec les yeux : se rincer les yeux à grande eau pendant au moins 15 minutes et consulter un médecin.
- Une batterie endommagée ou défectueuse peut dégager une odeur inhabituelle ou de la fumée, ou s'enflammer. Cela peut causer des dégâts matériels et des personnes risquent de subir des blessures graves, voire mortelles.
  - ▶ Si la batterie dégage une odeur inhabituelle ou de la fumée : ne pas utiliser la batterie, la tenir à l'écart de toute matière inflammable.
  - ▶ Si la batterie brûle : essayer d'éteindre la batterie avec un extincteur ou de l'eau.

### 4.6.4 Chargeur

Le chargeur se trouve en bon état pour une utilisation en toute sécurité si les conditions suivantes sont remplies :

- Le chargeur ne présente aucun endommagement.
- Le chargeur est propre et sec.

## ▲ AVERTISSEMENT

- Si l'état impeccable requis pour la sécurité n'est pas garanti, il est possible que des composants ne fonctionnent plus correctement et que des dispositifs de sécurité soient mis hors service. Des personnes risquent de subir des blessures graves, voire mortelles.
  - ▶ N'utiliser le chargeur que s'il ne présente aucun endommagement.
  - ▶ Si le chargeur est encrassé ou mouillé : nettoyer le chargeur et le faire sécher.
  - ▶ N'apporter aucune modification au chargeur.
  - ▶ N'introduire aucun objet dans les orifices du chargeur.
  - ▶ Ne pas court-circuiter les contacts du chargeur avec des objets métalliques.
  - ▶ Ne pas ouvrir le chargeur.

### 4.7 Au travail

## ▲ AVERTISSEMENT

- Si personne ne se trouve à portée de voix, en dehors de l'aire de travail, aucun secours n'est possible en cas d'urgence.
  - ▶ S'assurer que des personnes se trouvent à portée de voix, en dehors de l'aire de travail.
- Dans certaines situations, il est possible que l'utilisateur ne puisse plus travailler de manière concentrée. L'utilisateur risque alors de perdre le contrôle du sécateur, de trébucher, de tomber et de subir des blessures graves.
  - ▶ Travailler calmement et de façon réfléchie.
  - ▶ Si les conditions d'éclairage et de visibilité sont mauvaises : ne pas travailler avec le sécateur.
  - ▶ Le sécateur ne doit être manié que par une seule personne.
  - ▶ Ne pas travailler à bras levés – c'est-à-dire à une hauteur supérieure aux épaules.
  - ▶ Faire attention aux obstacles.
  - ▶ Travailler debout sur le sol et dans une position stable pour ne pas risquer de perdre l'équilibre. S'il est nécessaire de travailler en hauteur : utiliser une nacelle élévatrice ou un échafaudage stable.
  - ▶ En cas de signes de fatigue : faire une pause.
- Si la lame heurte un objet dur, elle risque d'être endommagée.
  - ▶ Avant d'entreprendre le travail, examiner la zone de travail pour constater si elle renferme des objets durs. Le cas échéant, enlever ces objets.

- ▶ Ne pas couper des fils de fer.
- La lame en mouvement risque de blesser grièvement l'utilisateur.



- ▶ Maintenir la main libre au moins à 40 cm de la lame.
- ▶ Ne pas toucher à la lame.
- ▶ Avant de changer de lieu de travail, fermer la lame.
- ▶ Avant de déposer le sèche-teur pour une courte pause : arrêter le sèche-teur.



- Si, au cours du travail, l'on constate un changement d'état ou un comportement inhabituel du sèche-teur, il est possible que le sèche-teur ne soit plus dans l'état requis pour une utilisation en toute sécurité. Des personnes peuvent être grièvement blessées et des dégâts matériels peuvent survenir.
  - ▶ Arrêter le travail, retirer la batterie et consulter un revendeur spécialisé STIHL.
- Au cours du travail, le sèche-teur peut produire des vibrations.
  - ▶ Porter des gants.
  - ▶ Faire des pauses.
  - ▶ En cas de signes de troubles de la circulation sanguine : consulter un médecin.

## ▲ DANGER

- Si l'on travaille dans le voisinage de câbles électriques sous tension, la lame risque d'entrer en contact avec les câbles sous tension et de les endommager. L'utilisateur risque de subir des blessures graves, voire mortelles.
  - ▶ Ne pas travailler à proximité de câbles électriques sous tension.

## 4.8 Recharge

### ▲ AVERTISSEMENT

- Au cours de la recharge, un chargeur endommagé ou défectueux peut dégager une odeur inhabituelle ou de la fumée. Cela peut causer des dégâts matériels et des personnes risquent d'être blessées.
  - ▶ Débrancher la fiche secteur de la prise de courant.
- Une dissipation de chaleur insuffisante peut entraîner une surchauffe du chargeur et risque de causer un incendie. Cela peut causer des dégâts matériels et des personnes risquent de subir des blessures très graves, voire mortelles.
  - ▶ Ne pas recouvrir le chargeur.

## 4.9 Branchement électrique

Un contact avec des composants sous tension peut se produire dans les cas suivants :

- Le cordon d'alimentation électrique ou la rallonge est endommagé.
- La fiche du cordon d'alimentation électrique ou de la rallonge est endommagée.
- La prise de courant n'est pas correctement installée.

### ▲ DANGER

- Un contact avec des composants sous tension peut causer une électrocution. L'utilisateur risque de subir des blessures graves, voire mortelles.
  - ▶ S'assurer que le cordon d'alimentation électrique, la rallonge et leurs fiches ne sont pas endommagés.
    - Si le cordon d'alimentation électrique ou la rallonge est endommagé :
      - ▶ Ne pas toucher à l'endroit endommagé.
      - ▶ Retirer la fiche de la prise électrique.
  - ▶ Ne toucher à la rallonge et à sa fiche de branchement sur le secteur qu'avec les mains sèches.
  - ▶ Brancher la fiche secteur du cordon d'alimentation électrique ou de la rallonge sur une prise de courant dont le circuit est protégé par un contact de protection.
  - ▶ Brancher le chargeur sur un circuit passant par un disjoncteur à courant de défaut (30 mA, 30 ms).



Si le cordon d'alimentation électrique ou la rallonge est endommagé :

- ▶ Ne pas toucher à l'endroit endommagé.
- ▶ Retirer la fiche de la prise électrique.

- Si l'on utilise une rallonge endommagée ou qui ne convient pas, un choc électrique peut se produire. Des personnes risquent de subir des blessures graves, voire mortelles.
  - ▶ Utiliser une rallonge dont les fils ont la section qui convient, 18.4.

### ▲ AVERTISSEMENT

- Au cours de la recharge, une tension ou une fréquence incorrecte du secteur peut produire une surtension dans le chargeur. Cela risquerait d'endommager le chargeur.
  - ▶ S'assurer que la tension et la fréquence du secteur d'alimentation électrique correspondent aux indications de la plaque signalétique du chargeur.
- Si l'on branche le chargeur sur une prise de courant multiple, des composants électriques peuvent être soumis à des surcharges au cours de la recharge. Les composants électriques peuvent chauffer et causer un incendie. Cela peut causer des dégâts matériels et des



personnes risquent de subir des blessures graves, voire mortelles.

- ▶ S'assurer que la somme des puissances indiquées sur la plaque signalétique du chargeur et sur les plaques signalétiques de toutes les machines électriques branchées sur cette prise de courant multiple ne dépasse pas la puissance indiquée sur la prise de courant multiple.
- Si le cordon d'alimentation électrique ou le câble de la rallonge n'est pas correctement posé, il risque d'être endommagé et il peut faire trébucher quelqu'un. Des personnes pourraient se blesser et le cordon d'alimentation électrique ou le câble de la rallonge pourrait être endommagé.
  - ▶ Poser le cordon d'alimentation électrique et le câble de la rallonge de telle sorte que personne ne risque de trébucher.
  - ▶ Poser le cordon d'alimentation électrique et le câble de la rallonge de telle sorte qu'ils ne soient pas tendus, ni emmêlés.
  - ▶ Poser le cordon d'alimentation électrique et le câble de la rallonge de telle sorte qu'ils ne risquent pas d'être pliés, pincés ou endommagés, ou de froter quelque part.
  - ▶ Préserver le cordon d'alimentation électrique et la rallonge de la chaleur, de l'huile et des produits chimiques.
  - ▶ Poser le cordon d'alimentation électrique et la rallonge sur une surface sèche.
- Au cours du travail, la rallonge se réchauffe. Si la chaleur ne peut pas se dissiper, elle risque de causer un incendie.
  - ▶ Si l'on utilise un enrouleur de câble : il faut dérouler complètement le câble.
- Si des câbles électriques ou des conduites sont posés dans le mur, on risque de les endommager en fixant le chargeur au mur. Un contact avec des câbles électriques peut causer un choc électrique. Des personnes peuvent être grièvement blessées et des dégâts matériels peuvent survenir.
  - ▶ S'assurer qu'il n'y a pas de câbles électriques, ni de conduites dans le mur, à l'endroit prévu pour la fixation.
- Si le chargeur n'est pas fixé au mur comme décrit dans la présente Notice d'emploi, le chargeur ou la batterie risque de tomber, ou bien le chargeur risque de trop chauffer. Cela risque de blesser des personnes et de causer des dégâts matériels.
  - ▶ Fixer le chargeur au mur comme décrit dans la présente Notice d'emploi.
- Si l'on fixe le chargeur au mur après avoir introduit une batterie, la batterie risque de

tomber du chargeur. Cela risque de blesser des personnes et de causer des dégâts matériels.

- ▶ C'est pourquoi il faut tout d'abord fixer le chargeur au mur et introduire ensuite la batterie.

## 4.10 Transport

### 4.10.1 Sécateur

#### ▲ AVERTISSEMENT

- Au cours du transport, le sécateur risque de se renverser ou de se déplacer. Cela peut blesser des personnes et causer des dégâts matériels.
  - ▶ Fermer la lame et arrêter le sécateur.
  - ▶ Retirer la batterie.



- ▶ Glisser le protège-lame par-dessus la lame jusqu'à ce qu'il s'encliquette et recouvre complètement la lame.
- ▶ Transporter le sécateur dans l'emballage joint à la livraison.
- ▶ Assurer l'emballage de telle sorte qu'il ne puisse pas se déplacer.

### 4.10.2 Batterie

#### ▲ AVERTISSEMENT

- La batterie n'est pas protégée contre toutes les influences de l'environnement. Si la batterie est exposée à certaines influences de l'environnement, elle risque d'être endommagée et cela peut causer des dégâts matériels.
  - ▶ Ne pas transporter une batterie endommagée.
  - ▶ Transporter la batterie dans l'emballage.
- Au cours du transport, la batterie risque de se renverser ou de se déplacer. Cela peut blesser des personnes et causer des dégâts matériels.
  - ▶ Assurer l'emballage de telle sorte qu'il ne puisse pas se déplacer.

### 4.10.3 Chargeur

#### ▲ AVERTISSEMENT

- Au cours du transport, le chargeur risque de se renverser ou de se déplacer. Cela peut blesser des personnes et causer des dégâts matériels.
  - ▶ Retirer la fiche de la prise électrique.
  - ▶ Retirer la batterie.

- ▶ Assurer le chargeur avec des sangles ou un filet, de telle sorte qu'il ne risque pas de se renverser ou de se déplacer.
- Le cordon d'alimentation électrique n'est pas prévu pour porter le chargeur. Le cordon d'alimentation électrique et le chargeur risqueraient d'être endommagés.
  - ▶ Enrouler le cordon d'alimentation électrique et le fixer au chargeur.

## 4.11 Rangement

### 4.11.1 Sécateur

#### ▲ AVERTISSEMENT

- Les enfants ne peuvent pas reconnaître et évaluer les dangers du sécateur. Les enfants risquent de subir des blessures graves.
  - ▶ Fermer la lame et arrêter le sécateur.



- ▶ Retirer la batterie.

- ▶ Glisser le protège-lame par-dessus la lame jusqu'à ce qu'il s'encliquette et recouvre complètement la lame.
- ▶ Conserver le sécateur hors de portée des enfants.
- L'humidité risque d'entraîner une corrosion des contacts électriques du sécateur et des composants métalliques. Cela risque d'endommager le sécateur.
  - ▶ Fermer la lame et arrêter le sécateur.



- ▶ Retirer la batterie.

- ▶ Avant de ranger le sécateur, veiller à ce qu'il soit propre et sec.

### 4.11.2 Batterie

#### ▲ AVERTISSEMENT

- Les enfants ne peuvent pas reconnaître et évaluer les dangers de la batterie. Les enfants risquent de subir des blessures graves.
  - ▶ Conserver la batterie hors de portée des enfants.
- La batterie n'est pas protégée contre toutes les influences de l'environnement. Si la batterie est exposée à certaines influences de l'environnement, la batterie risque de subir des endommagements irréparables.
  - ▶ Conserver la batterie au propre et au sec.
  - ▶ Conserver la batterie dans un local fermé.
  - ▶ Conserver la batterie séparément du sécateur.

- ▶ Si l'on veut laisser la batterie dans le chargeur : débrancher la fiche secteur et conserver la batterie avec un niveau de charge compris entre 40 % et 60 %.
- ▶ Ne pas ranger la batterie à un endroit où elle risquerait d'être exposée à des températures inférieures ou supérieures à la plage de températures indiquée,  18.5.

### 4.11.3 Chargeur

#### ▲ AVERTISSEMENT

- Les enfants ne peuvent pas reconnaître et évaluer les dangers d'un chargeur. Les enfants risquent de subir des blessures graves, voire mortelles.
  - ▶ Débrancher la fiche secteur.
  - ▶ Conserver le chargeur hors de portée des enfants.
- Le chargeur n'est pas protégé contre toutes les influences de l'environnement. Si le chargeur est exposé à certaines influences de l'environnement, le chargeur risque d'être endommagé.
  - ▶ Débrancher la fiche secteur.
  - ▶ Si le chargeur est chaud : laisser le chargeur refroidir.
  - ▶ Conserver le chargeur au propre et au sec.
  - ▶ Conserver le chargeur dans un local fermé.
  - ▶ Ne pas conserver le chargeur à des températures inférieures ou supérieures à la plage de températures indiquée,  18.5.
- Le cordon d'alimentation électrique n'est pas prévu pour porter ou suspendre le chargeur. Le cordon d'alimentation électrique et le chargeur risqueraient d'être endommagés.
  - ▶ Saisir et tenir le chargeur par le boîtier.
  - ▶ Suspendre le chargeur au support mural.

## 4.12 Nettoyage, maintenance et réparation

#### ▲ AVERTISSEMENT

- Si l'on ne retire pas la batterie avant le nettoyage, la maintenance ou la réparation, le sécateur risque d'être mis en marche par mégarde. Des personnes peuvent être grièvement blessées et des dégâts matériels peuvent survenir.



- ▶ Retirer la batterie.

- Un nettoyage avec des détergents agressifs, un jet d'eau ou des objets pointus peut endommager le sécateur, la lame, la contre-









lame, la batterie et le chargeur. Si le sécateur, la lame, la contre-lame, la batterie et le chargeur ne sont pas nettoyés comme il faut, il est possible que des composants ne fonctionnent plus correctement et que des dispositifs de sécurité soient mis hors service. Des personnes risquent d'être grièvement blessées.

- ▶ Nettoyer le sécateur, la lame, la contre-lame, la batterie et le chargeur comme décrit dans la présente Notice d'emploi.
- Si le sécateur, la lame, la contre-lame, la batterie et le chargeur ne sont pas entretenus ou réparés comme il faut, il est possible que des composants ne fonctionnent plus correctement et que des dispositifs de sécurité soient mis hors service. Des personnes risquent de subir des blessures graves, voire mortelles.
  - ▶ Effectuer la maintenance ou la réparation de la lame et de la contre-lame comme décrit dans la présente Notice d'emploi.
  - ▶ Ne pas effectuer soi-même la maintenance ou la réparation du sécateur, de la batterie ou du chargeur.
  - ▶ Si une maintenance ou une réparation du sécateur, de la batterie ou du chargeur s'avère nécessaire : consulter un revendeur spécialisé STIHL.
- Lors du nettoyage, de la maintenance ou de la réparation de la lame ou de la contre-lame, l'utilisateur risque de se couper en entrant en contact avec la lame acérée. L'utilisateur risque d'être blessé.
  - ▶ Porter des gants de travail en matière résistante.

## 5 Préparatifs avant l'utilisation du sécateur

### 5.1 Préparatifs avant l'utilisation du sécateur

Avant chaque utilisation, effectuer impérativement les opérations suivantes :

- ▶ S'assurer que les composants suivants sont dans l'état impeccable requis pour la sécurité :
  - Sécateur,  4.6.1.
  - Lame et contre-lame,  4.6.2.
  - Batterie,  4.6.3.
  - Chargeur,  4.6.4.
- ▶ Contrôler la batterie,  9.2.
- ▶ Recharger complètement la batterie,  6.2.
- ▶ Nettoyer le sécateur,  14.1.
- ▶ Nettoyer la lame et la contre-lame,  14.2.
- ▶ Contrôler les éléments de commande,  9.1.

- ▶ Si ces opérations ne peuvent pas être exécutées : ne pas utiliser le sécateur, mais consulter un revendeur spécialisé STIHL.

## 6 Recharge de la batterie, DEL et signaux sonores

### 6.1 Fixation du chargeur au mur

Le chargeur peut être fixé au mur.

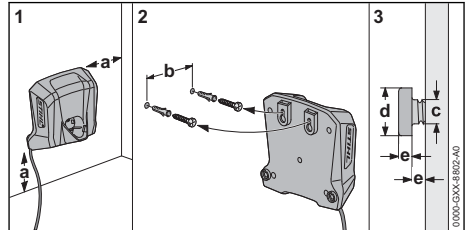

- ▶ Fixer le chargeur sur un mur en respectant les conditions suivantes :
  - On utilise le matériel de fixation approprié.
  - Le chargeur est à l'horizontale.
 Les cotes suivantes sont respectées :
  - a = au moins 100 mm
  - b = 54 mm
  - c = 4,5 mm
  - d = 9 mm
  - e = 2,5 mm

### 6.2 Recharge de la batterie

Le temps de recharge dépend de différents facteurs, par ex. de la température de la batterie ou de la température ambiante. Pour obtenir les performances optimales, respecter les plages de températures recommandées,  18.6. Le temps de recharge réel peut donc différer du temps de recharge indiqué dans la documentation. Pour le temps de recharge, voir [www.stihl.com/charging-times](http://www.stihl.com/charging-times).

Lorsque la fiche secteur est branchée sur une prise de courant et que l'on introduit la batterie dans le chargeur, la recharge démarre automatiquement. Une fois que la batterie est rechargée à fond, le chargeur s'éteint automatiquement.

Au cours de la recharge, la batterie et le chargeur se réchauffent.

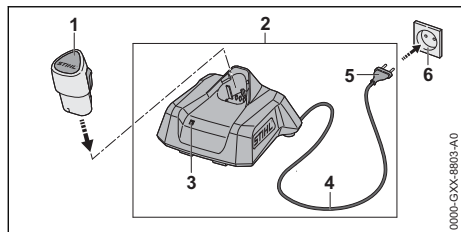

- ▶ Introduire la fiche secteur (5) dans une prise de courant (6) aisément accessible. Le chargeur (2) effectue un autotest. La DEL (3) s'allume env. 1 seconde de couleur verte et env. 1 seconde de couleur rouge.
- ▶ Poser le cordon d'alimentation électrique (4).
- ▶ Engager la batterie (1) dans les pièces de guidage du chargeur (2) et l'enfoncer jusqu'en butée. La DEL (3) est allumée ou clignote de couleur verte. La recharge de la batterie (1) est en cours.
- ▶ Une fois que la DEL (3) n'est plus allumée : la batterie (1) est rechargée à fond et peut être retirée du chargeur (2).
- ▶ Lorsque le chargeur (2) n'est plus utilisé : retirer la fiche secteur (5) de la prise de courant (6).

### 6.3 Affichage du niveau de charge

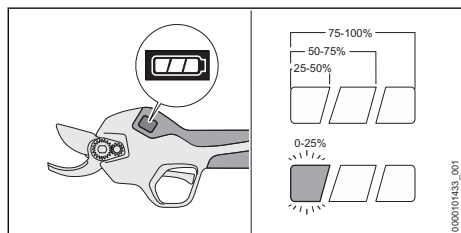

- ▶ Introduire la batterie.
- ▶ Mettre le sécateur en marche.
- ▶ Si la bande lumineuse gauche clignote de couleur blanche : recharger la batterie.

### 6.4 DEL sur le chargeur

La diode électroluminescente (DEL) indique l'état du chargeur ou signale des dérangements. La DEL peut être allumée continuellement ou clignoter de couleur verte ou rouge.

- Si la DEL est allumée ou clignote de couleur verte, la recharge de la batterie est en cours.
- ▶ Si la DEL est allumée ou clignote de couleur rouge : éliminer les dérangements, 17.

Il y a un dérangement dans le chargeur ou dans la batterie.

## 6.5 Signaux sonores

Les signaux sonores peuvent indiquer l'état du sécateur et signaler des dérangements.

Lorsqu'on allume ou éteint le sécateur, il émet un long signal sonore.

Lorsqu'on ouvre la lame ou qu'on la ferme de telle sorte qu'elle reste fermée, trois brefs signaux sonores sont audibles.

Lorsqu'on modifie l'ouverture de la lame, un bref signal sonore est audible.

- ▶ Si l'on entend six brefs signaux sonores : éliminer les dérangements, 17.1. Il y a un dérangement dans le sécateur ou dans la batterie.

## 7 Introduction et extraction de la batterie

### 7.1 Mise en place de la batterie

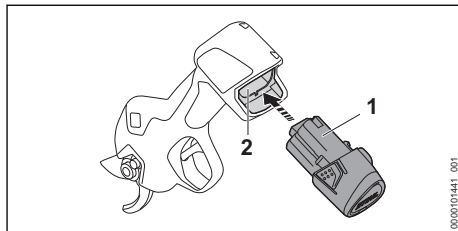

- ▶ Enfoncer la batterie (1) à fond dans le logement pour batterie (2). La batterie (1) s'encliquette avec un déclic.

### 7.2 Extraction de la batterie

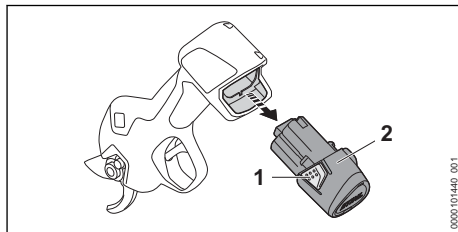

- ▶ Enfoncer les deux crochets d'encliquetage (1). La batterie (2) est déverrouillée et peut être retirée.

## 8 Mise en marche et arrêt du sécateur

### 8.1 Mise en marche du sécateur

- ▶ Tenir le sécateur d'une main, par la poignée de commande, de telle sorte que le pouce entoure la poignée de commande et que l'index puisse actionner la gâchette de commande.

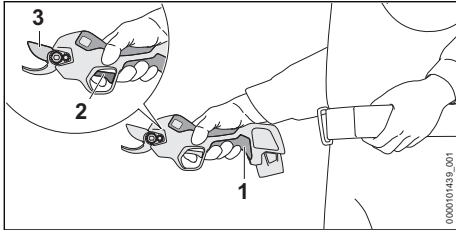

- ▶ Appuyer sur la touche **⏻** (1) et la maintenir enfoncée jusqu'à ce que l'on entende un long signal sonore. L'afficheur s'allume et le sécateur est prêt à l'utilisation.
- ▶ Enfoncer rapidement, 2 fois de suite, la gâchette de commande (2). Une séquence de trois courts signaux sonores est audible. La lame (3) s'ouvre à fond.

Si le sécateur n'est pas utilisé pendant plus de 2 minutes, le sécateur s'éteint automatiquement.

- ▶ Remettre le sécateur en marche.

### 8.2 Arrêt du sécateur

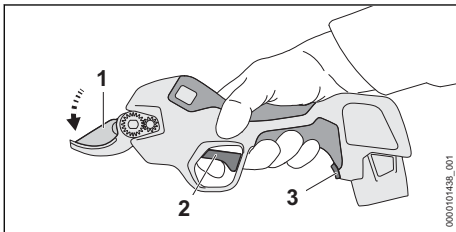

- ▶ Enfoncer la gâchette de commande (2) et la maintenir enfoncée. Un bref signal sonore retentit au bout de 3 secondes.
- ▶ Maintenir la gâchette de commande (2) enfoncée jusqu'à ce que l'on entende trois brefs signaux sonores. La lame (1) se ferme et reste fermée.
- ▶ Si la lame ne se ferme pas : retirer la batterie et consulter un revendeur spécialisé STIHL. Le sécateur est défectueux.

- ▶ Appuyer sur la touche **⏻** (3) et la maintenir enfoncée jusqu'à ce que l'on entende un long signal sonore. L'afficheur s'éteint et le sécateur est arrêté.

AV/S

- Si l'on relâche la gâchette de commande avant d'avoir entendu les trois brefs signaux sonores, cela risque de dérégler l'angle d'ouverture de la lame, ce qui fait que la lame ne se fermerait plus.
  - ▶ Pour fermer la lame, enfoncer la gâchette de commande (2) et la maintenir enfoncée pendant au moins 5 secondes, jusqu'à ce que l'on entende trois brefs signaux sonores.

## 9 Contrôle du sécateur et de la batterie

### 9.1 Contrôle des éléments de commande

#### Gâchette de commande

- ▶ Retirer la batterie.
- ▶ Enfoncer la gâchette de commande.
- ▶ Si la gâchette de commande fonctionne difficilement ou ne revient pas dans sa position initiale, sous l'effet de son ressort : ne pas utiliser le sécateur, mais consulter un revendeur spécialisé STIHL. La gâchette de commande est défectueuse.

#### Mise en marche du sécateur

- ▶ Introduire la batterie.
- ▶ Appuyer sur la touche **⏻** et la maintenir enfoncée jusqu'à ce que l'on entende un long signal sonore. L'afficheur s'allume et le sécateur est prêt à l'utilisation.
- ▶ Enfoncer rapidement, 2 fois de suite, la gâchette de commande. Une séquence de trois courts signaux sonores est audible. La lame s'ouvre à fond.
- ▶ Enfoncer la gâchette de commande. La lame se ferme et s'ouvre.
- ▶ Si la lame n'exécute pas un cycle de fermeture et d'ouverture : retirer la batterie et consulter un revendeur spécialisé STIHL. Le sécateur est défectueux.

### 9.2 Contrôle de la batterie

- ▶ Introduire la batterie.

- ▶ Appuyer sur la touche  et la maintenir enfoncée jusqu'à ce que l'on entende un long signal sonore. Le sécateur est prêt à l'utilisation et l'afficheur s'allume.
- ▶ Si l'afficheur ne s'allume pas : ne pas utiliser le sécateur, ni la batterie, mais consulter un revendeur spécialisé STIHL. Il y a un dérangement dans le sécateur ou dans la batterie.

## 10 Travail avec le sécateur

### 10.1 Prise en main et utilisation du sécateur

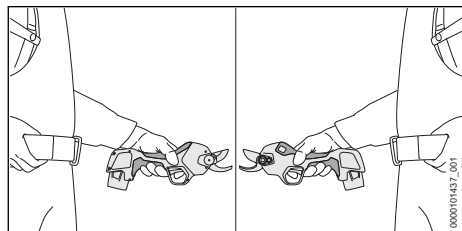

- ▶ Tenir le sécateur d'une main, par la poignée de commande, de telle sorte que le pouce entoure la poignée de commande et que l'index puisse actionner la gâchette de commande.
- ▶ Maintenir la main libre assez loin de la lame.

### 10.2 Réglage de l'ouverture de la lame

Il est possible de régler deux largeurs d'ouverture de lame (19 mm / 25 mm), suivant la section des branches. La largeur d'ouverture de lame réglée est indiquée sur l'afficheur avec un symbole lumineux blanc.

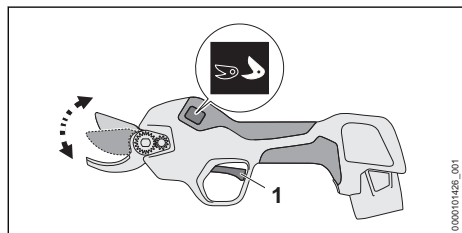

- ▶ Enfoncer la gâchette de commande (1) et la maintenir enfoncée pendant 3 secondes, jusqu'à ce qu'un bref signal sonore soit audible. La largeur d'ouverture de la lame est augmentée ou réduite. Sur l'afficheur, le symbole lumineux blanc est commuté.

### 10.3 Technique de coupe

Avant la livraison par STIHL, le sécateur a été soumis à toute une série de tests de qualité. C'est pourquoi, à la livraison, l'afficheur affiche déjà un faible nombre de coupes.

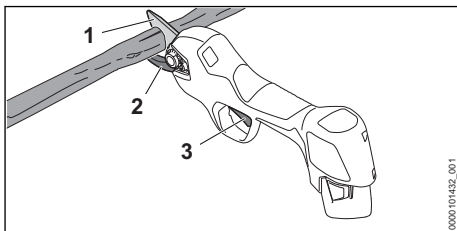

- ▶ Appliquer la contre-lame (2) contre la branche, par le bas.

#### AVERTISSEMENT

- La lame en mouvement risque de blesser grièvement l'utilisateur.
  - ▶ Maintenir la main libre au moins à 40 cm de la lame.
  - ▶ Ne pas toucher à la lame.
- ▶ Enfoncer la gâchette de commande (3). La lame (1) se ferme et la branche est coupée. Ensuite, la lame (1) s'ouvre automatiquement.

Au cours du travail, la lame peut se coincer. Une lame bloquée s'ouvre automatiquement.

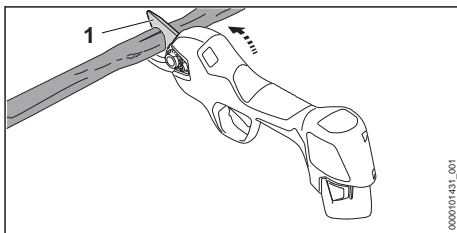

Si la lame est bloquée :

- ▶ Faire basculer le sécateur vers le haut et extraire la lame de la coupe.
- ▶ Ne pas faire lever sur le sécateur, vers le côté ou vers le bas.

#### AV/S

- Si au cours du travail la poignée de commande se réchauffe trop fortement, le sécateur risque d'être endommagé.
  - ▶ Arrêter le sécateur et le laisser refroidir.
  - ▶ Réduire le nombre de coupes à la minute ou le diamètre des branches à couper.

Pour obtenir les performances optimales, respecter les plages de températures recommandées,  18.6.

## 11 Après le travail

### 11.1 Après le travail

- ▶ Arrêter le sécateur et retirer la batterie.  
La lame doit être fermée.
- ▶ Si le sécateur est mouillé : laisser sécher le sécateur.
- ▶ Si la batterie est mouillée ou humide : faire sécher la batterie,  18.6.
- ▶ Nettoyer le sécateur.
- ▶ Nettoyer la lame et la contre-lame.
- ▶ Glisser le protège-lame par-dessus la lame jusqu'à ce qu'il s'encliquette et recouvre complètement la lame.
- ▶ Nettoyer la batterie.

## 12 Transport

### 12.1 Transport du sécateur

- ▶ Arrêter le sécateur et retirer la batterie.  
La lame doit être fermée.
- ▶ Glisser le protège-lame par-dessus la lame jusqu'à ce qu'il s'encliquette et recouvre complètement la lame.

#### Transport du sécateur à la main

- ▶ Porter le sécateur d'une main, par la poignée de commande.

#### Transport du sécateur dans un véhicule

- ▶ Transporter le sécateur dans l'emballage joint à la livraison.
- ▶ Assurer l'emballage de telle sorte qu'il ne puisse pas se déplacer.

### 12.2 Transport de la batterie

- ▶ Arrêter le sécateur et retirer la batterie.  
La lame doit être fermée.
- ▶ S'assurer que la batterie se trouve dans l'état impeccable requis pour la sécurité.
- ▶ Emballer la batterie de telle sorte qu'elle ne puisse pas se déplacer à l'intérieur de son emballage.
- ▶ Assurer l'emballage de telle sorte qu'il ne puisse pas se déplacer.

La batterie est soumise aux exigences applicables au transport de marchandises dangereuses. La batterie est classée dans la catégorie UN 3480 (batteries lithium-ion) et elle a été testée conformément aux prescriptions du « Manuel d'épreuves et de critères », partie III, sous-section 38.3 de l'ONU.

Pour les prescriptions relatives au transport, voir [www.stihl.com/safety-data-sheets](http://www.stihl.com/safety-data-sheets).

## 12.3 Transport du chargeur

- ▶ Retirer la fiche de la prise électrique.
- ▶ Retirer la batterie.
- ▶ Enrouler le cordon d'alimentation électrique et le fixer au chargeur.
- ▶ Si l'on doit transporter le chargeur dans un véhicule : sécuriser le chargeur avec des sangles ou un filet, de telle sorte que le chargeur ne risque pas de se renverser ou de se déplacer.

## 13 Rangement

### 13.1 Rangement du sécateur

- ▶ Arrêter le sécateur et retirer la batterie.  
La lame doit être fermée.
- ▶ Glisser le protège-lame par-dessus la lame jusqu'à ce qu'il s'encliquette et recouvre complètement la lame.
- ▶ Ranger le sécateur de telle sorte que les conditions suivantes soient remplies :
  - Le sécateur ne risque pas de se renverser ou de se déplacer.
  - Le sécateur se trouve hors de portée des enfants.
  - Le sécateur est propre et sec.

### 13.2 Rangement de la batterie

STIHL conseille de conserver la batterie avec un niveau de charge compris entre 40 % et 60 %.

- ▶ Ranger la batterie de telle sorte que les conditions suivantes soient remplies :
  - La batterie se trouve hors de portée des enfants.
  - La batterie est propre et sèche.
  - La batterie est conservée dans un local fermé.
  - La batterie est séparée du sécateur.
  - Si l'on veut laisser la batterie dans le chargeur : débrancher la fiche secteur et conserver la batterie avec un niveau de charge compris entre 40 % et 60 %.
  - La batterie rangée n'est pas exposée à des températures inférieures ou supérieures à la plage de températures indiquée,  18.5.

## AVIS

- Si la batterie n'est pas rangée comme décrit dans la présente Notice d'emploi, la batterie peut subir une décharge profonde et par conséquent des dommages irréparables.
  - ▶ Avant de ranger une batterie déchargée, la recharger. STIHL conseille de conserver la batterie avec un niveau de charge compris entre 40 % et 60 %.
  - ▶ Conserver la batterie séparément du sécateur.

### 13.3 Rangement du chargeur

- ▶ Retirer la fiche de la prise électrique.

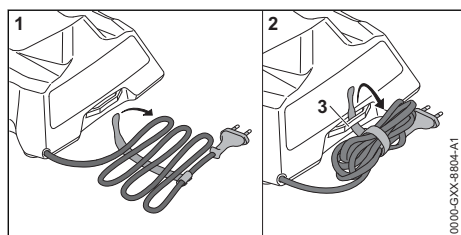

- ▶ Enrouler le cordon d'alimentation électrique et le fixer au chargeur.
- ▶ Ranger le chargeur de telle sorte que les conditions suivantes soient remplies :
  - Le chargeur se trouve hors de portée des enfants.
  - Le chargeur est propre et sec.
  - Le chargeur est conservé dans un local fermé.
  - Le chargeur n'est pas suspendu au cordon d'alimentation électrique, ni à l'attache (3) de cordon d'alimentation électrique.
  - Le chargeur rangé n'est pas exposé à des températures inférieures ou supérieures à la plage de températures indiquée, ☞ 18.5.

## 14 Nettoyage

### 14.1 Nettoyage du sécateur

- ▶ Arrêter le sécateur et retirer la batterie. La lame doit être fermée.
- ▶ Nettoyer le sécateur avec un chiffon humide ou un produit STIHL dissolvant la résine.
- ▶ Extraire les corps étrangers qui pourraient se trouver dans le logement pour batterie et nettoyer le logement pour batterie avec un chiffon humide.
- ▶ Nettoyer les contacts électriques du logement pour batterie à l'aide d'un pinceau ou d'une brosse douce.

### 14.2 Nettoyage de la lame et de la contre-lame

- Pour le nettoyage, la lame doit être ouverte.
- ▶ Mettre le sécateur en marche.
  - ▶ Appuyer sur la touche  et la maintenir enfoncée jusqu'à ce que l'on entende un long signal sonore. L'afficheur s'éteint et le sécateur est arrêté. La lame reste ouverte.
  - ▶ Retirer la batterie.
  - ▶ Nettoyer la lame et la contre-lame avec un chiffon humide et de l'eau savonneuse chaude.
  - ▶ Pulvériser du produit STIHL dissolvant la résine sur les deux côtés de la lame et de la contre-lame.

### 14.3 Nettoyage de la batterie

- ▶ Nettoyer la batterie avec un chiffon humide.

### 14.4 Nettoyage du chargeur

- ▶ Retirer la fiche de la prise électrique.
- ▶ Nettoyer le chargeur avec un chiffon humide.
- ▶ Nettoyer les contacts électriques du chargeur à l'aide d'un pinceau ou d'une brosse douce.

## 15 Maintenance

### 15.1 Intervalles de maintenance

Les intervalles de maintenance dépendent des conditions ambiantes et des conditions de travail. STIHL recommande les intervalles de maintenance suivants :

#### Toutes les 4000 coupes

- ▶ Graisser la lame et la contre-lame.

#### Une fois par an

- ▶ Faire contrôler le sécateur par un revendeur spécialisé STIHL.

### 15.2 Graissage de la lame et de la contre-lame

L'huile multifonctionnelle STIHL Multioil Bio ou une huile multifonctionnelle biodégradable comparable lubrifie et refroidit la lame et la contre-lame.

Pour le graissage, la lame doit être ouverte.

- ▶ Mettre le sécateur en marche.
- ▶ Appuyer sur la touche  et la maintenir enfoncée jusqu'à ce que l'on entende un long signal sonore. L'afficheur s'éteint et le sécateur est arrêté. La lame reste ouverte.



- ▶ Retirer la batterie.

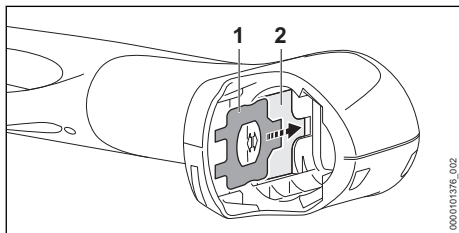

- ▶ Sortir la clé multiple (1) du support (2) prévu dans le logement pour batterie.
- ▶ Nettoyer la lame et la contre-lame.
- ▶ Poser le sécateur sur une surface plane, de telle sorte que l'afficheur soit orienté vers le haut.

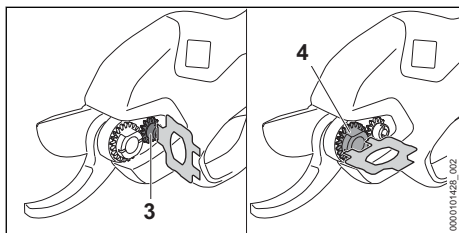

- ▶ Desserrer la vis (3) et l'écrou de réglage (4) à l'aide de la clé multiple.

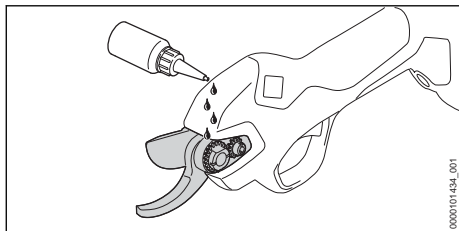

- ▶ Appliquer de l'huile multifonctionnelle dans la fente entre la lame et la contre-lame.

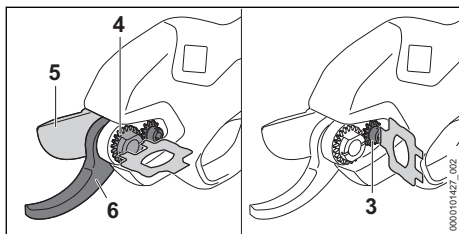

- ▶ Serrer fermement l'écrou de réglage (4) de telle sorte qu'il ne soit plus possible d'écarter latéralement la lame (5) de la contre-lame (6) et que la lame glisse facilement le long de la contre-lame (6), sans jeu.
- ▶ Serrer fermement la vis (3).

- ▶ Introduire la batterie.
- ▶ Mettre le sécateur en marche.  
L'huile multifonctionnelle se répartit sur la lame et la contre-lame. La lame et la contre-lame sont graissées.

### 15.3 Graissage de la lame et de la contre-lame avec une pompe à graisse

Il est également possible de graisser la lame et la contre-lame avec une pompe à graisse, via le graisseur.

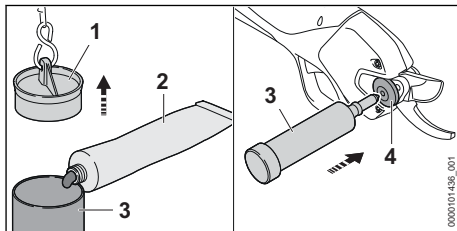

- ▶ Extraire le bouchon (1) de la pompe à graisse (3) en tirant sur la chaîne.
- ▶ Remplir la pompe à graisse (3) jusqu'aux 2/3 avec de la graisse multifonctionnelle STIHL (2).
- ▶ Presser fermement le bouchon (1) sur la pompe à graisse (3).
- ▶ Appliquer la pompe à graisse (3) sur le graisseur (4).
- ▶ Actionner 1 ou 2 fois la pompe à graisse (3) et injecter ainsi la graisse multifonctionnelle STIHL à travers le graisseur (4).

### 15.4 Réglage du jeu entre la lame et la contre-lame

S'il est possible de déplacer la lame latéralement ou verticalement, par rapport à la contre-lame, il faut régler le jeu entre la lame et la contre-lame.

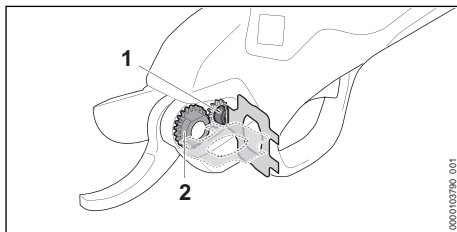

- ▶ Desserrer la vis (1).
- ▶ Serrer fermement l'écrou de réglage (2).
- ▶ Serrer fermement la vis (1).

## 16 Réparation

### 16.1 Réparation du sécateur, de la batterie et du chargeur

L'utilisateur ne peut pas réparer lui-même le sécateur, la batterie ou le chargeur.

- ▶ Si le sécateur ou la lame est endommagé : ne pas utiliser le sécateur ou la lame, mais consulter un revendeur spécialisé STIHL.
- ▶ Si la batterie est défectueuse ou endommagée : remplacer la batterie.
- ▶ Si le chargeur est défectueux ou endommagé : remplacer le chargeur.
- ▶ Si le cordon d'alimentation électrique est défectueux ou endommagé : ne pas utiliser le chargeur, mais faire remplacer le cordon d'alimentation électrique par un revendeur spécialisé STIHL.

### 16.2 Remplacement de la lame et de la contre-lame

- ▶ Mettre le sécateur en marche.
- ▶ Appuyer sur la touche  et la maintenir enfoncée jusqu'à ce que l'on entende un long signal sonore. L'afficheur s'éteint et le sécateur est arrêté. La lame reste ouverte.
- ▶ Retirer la batterie.

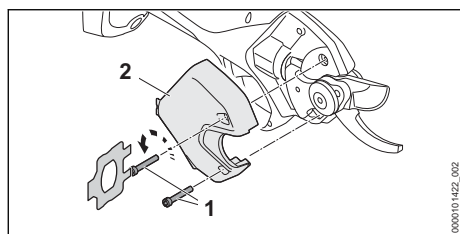

- ▶ Dévisser les vis (1).
- ▶ Enlever la pièce de recouvrement (2).

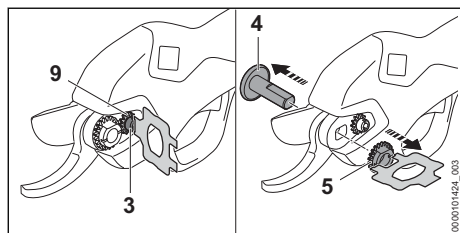

- ▶ Desserrer la vis (3).
- ▶ Dévisser l'écrou de réglage (5).
- ▶ Sortir le tourillon (4).

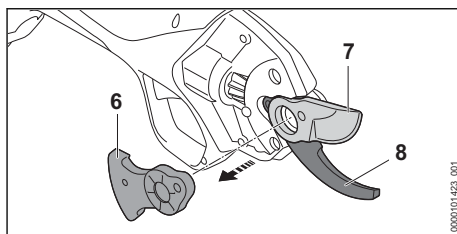

- ▶ Enlever le secteur denté (6).
- ▶ Enlever la lame (7) et la mettre au rebut.
- ▶ S'il faut remplacer la contre-lame (8) :
  - ▶ Enlever la vis (3) avec la rondelle (9).
  - ▶ Enlever la contre-lame (8) et la mettre au rebut.
  - ▶ Mettre la contre-lame neuve (8) en place.
  - ▶ Visser la vis (3) avec la rondelle (9) et la serrer de telle sorte que la rondelle (9) puisse encore tourner.
- ▶ Monter la lame (7) neuve.
- ▶ Monter le secteur denté (6).

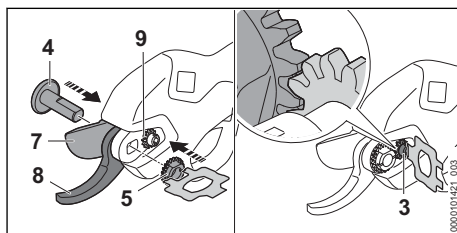



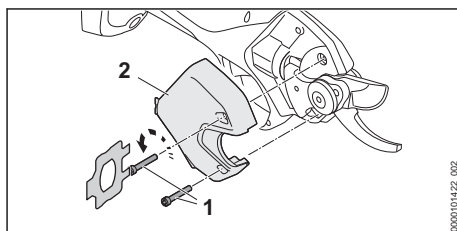

- ▶ Mettre le tourillon (4) dans le palier de la lame neuve.
- ▶ Graisser la lame et la contre-lame.
- ▶ Visser l'écrou de réglage (5) et le serrer fermement, jusqu'à ce qu'il ne soit plus possible d'écartier latéralement la lame (7) de la contre-lame (8) et que la lame (7) glisse facilement le long de la contre-lame (8), sans jeu.
- ▶ Serrer fermement la vis (3). La denture de la rondelle (9) et celle de l'écrou de réglage (5) doivent venir en prise l'une dans l'autre.



- ▶ Monter la pièce de recouvrement (2).
- ▶ Visser et serrer fermement les vis (1).

## 17 Dépannage

### 17.1 Élimination des dérangements du sécateur ou de la batterie

Dérangement	Afficheur du sécateur et signaux sonores	Cause	Remède
Après la mise en circuit, le sécateur ne fonctionne pas ou bien, au cours de l'utilisation, le sécateur s'arrête soudainement.	1 bande lumineuse clignote de couleur blanche.	Le niveau de charge de la batterie est insuffisant.	► Recharger la batterie.
	E01 6 brefs signaux sonores	Le niveau de charge de la batterie est insuffisant ou bien la batterie a subi une décharge profonde.	► Essayer de recharger la batterie. ► Si la batterie ne peut pas être rechargée : ne plus utiliser la batterie, mais consulter un revendeur spécialisé STIHL.
	E03 6 brefs signaux sonores	La batterie est trop froide.	► Retirer la batterie. ► Laisser la batterie se réchauffer.
	E04 6 brefs signaux sonores	La batterie est trop chaude.	► Retirer la batterie. ► Laisser la batterie refroidir.
	E02 6 brefs signaux sonores	Il y a un dérangement dans la batterie.	► Retirer la batterie et la remettre en place. ► Mettre le sécateur en marche. ► Si le dérangement est encore affiché : ne pas utiliser la batterie, mais consulter un revendeur spécialisé STIHL.
	E10 - E13 6 brefs signaux sonores	Il y a un dérangement dans le sécateur.	► Retirer la batterie et la remettre en place. ► Mettre le sécateur en marche. ► Si le dérangement est encore affiché : ne pas utiliser le sécateur, mais consulter un revendeur spécialisé STIHL.
	E14 6 brefs signaux sonores	La lame est bloquée.	► Retirer la batterie. ► Éliminer le blocage. ► Introduire la batterie. ► Mettre le sécateur en marche. ► Si le dérangement est encore affiché : ne pas utiliser le sécateur, mais consulter un revendeur spécialisé STIHL.
		Le diamètre des branches à couper est trop gros.	► Couper des branches d'un diamètre inférieur. ► Si la lame est bloquée dans la coupe : dégager la lame,  10.3.
		La vitesse de travail est trop élevée.	► Réduire le nombre de coupes à la minute.
		Le sécateur est trop chaud.	► Laisser le sécateur refroidir. ► Réduire le nombre de coupes à la minute ou le diamètre des branches à couper.
		La connexion électrique entre le sécateur et la batterie est coupée.	► Retirer la batterie. ► Nettoyer les contacts électriques du logement pour batterie. ► Introduire la batterie.
		Le sécateur ou la batterie est humide.	► Faire sécher le sécateur ou la batterie,  18.6.

Dérangement	Afficheur du séca-teur et signaux sonores	Cause	Remède
Le rendement de coupe du séca-teur baisse ou n'est pas suffisant.	1 bande lumineuse clignote de couleur blanche.	Le niveau de charge de la batterie est insuffisant.	► Recharger la batterie.
		La lame et la contre-lame ne sont pas suffisamment graissées.	► Graisser la lame et la contre-lame.
		Le tranchant de la lame est émoussé.	► Remplacer la lame.
		La contre-lame est usée.	► Remplacer la contre-lame.
		Le jeu entre la lame et la contre-lame est trop grand. La lame peut produire un bruit de cliquetis.	► Régler le jeu entre la lame et la contre-lame.
		La vitesse de travail est trop élevée.	► Réduire le nombre de coupes à la minute.
Le temps de fonctionnement du séca-teur est trop court.		La batterie n'est pas complètement rechargée.	► Recharger complètement la batterie.
		La durée de vie de la batterie a été dépassée.	► Remplacer la batterie.

## 17.2 Élimination des dérangements du chargeur

Défaut	DEL sur le chargeur	Cause	Remède	
La batterie n'est pas rechargée.	La DEL est allumée de couleur rouge.	La batterie est trop chaude ou trop froide.	► Laisser la batterie dans le chargeur. La recharge commence automatiquement, dès que la batterie se trouve dans la plage de températures admissibles.	
		La connexion électrique entre le chargeur et la batterie est coupée.	► Retirer la batterie. ► Nettoyer les contacts électriques du chargeur. ► Introduire la batterie.	
			Il y a un dérangement dans le chargeur.	► Ne pas utiliser le chargeur, mais consulter un revendeur spécialisé STIHL.
			Il y a un dérangement dans la batterie.	► Ne pas utiliser la batterie, mais consulter un revendeur spécialisé STIHL.
Le chargeur n'effectue pas d'autotest.	La DEL ne s'allume pas env. 1 seconde de couleur verte et env. 1 seconde de couleur rouge.	La liaison électrique avec le chargeur a été brièvement coupée.	► Retirer la fiche de la prise électrique. ► Attendre 1 minute. ► Brancher la fiche secteur sur la prise de courant.	

## 18 Caractéristiques techniques

### 18.1 Sécateur STIHL ASA 20.0

- Batterie autorisée : STIHL AS
- Cadence de coupe moyenne : jusqu'à 12 coupes/minute
- Ouverture maximale de la lame : 25 mm
- Section maximale de branche à couper : 25 mm (en fonction du bois à couper)
- Poids sans batterie : 760 g

Pour le temps de fonctionnement, voir [www.stihl.com/battery-life](http://www.stihl.com/battery-life).

### 18.2 Batterie STIHL AS

- Technologie de batterie : lithium-ion
- Tension : 10,8 V
- Capacité en Ah : voir plaque signalétique
- Capacité énergétique en Wh : voir plaque signalétique
- Poids en kg : voir plaque signalétique

### 18.3 Chargeur STIHL AL 1

- Tension nominale : voir la plaque signalétique
- Fréquence : voir la plaque signalétique
- Puissance nominale : voir la plaque signalétique
- Intensité du courant de charge : voir la plaque signalétique
- Capacité énergétique maximale de la batterie autorisée STIHL AS : 12,5 Ah

Pour les temps de recharge, voir [www.stihl.com/charging-times](http://www.stihl.com/charging-times).

### 18.4 Rallonges

Si l'on utilise une rallonge, suivant la tension et la longueur de cette rallonge, ses fils doivent avoir au moins les sections suivantes :

**Si la plaquette signalétique indique une tension nominale de 220 V à 240 V :**

- Jusqu'à une longueur de câble de 20 m : AWG 15 / 1,5 mm<sup>2</sup>
- Pour une longueur de câble de 20 m à 50 m : AWG 13 / 2,5 mm<sup>2</sup>

**Si la plaquette signalétique indique une tension nominale de 100 V à 127 V :**

- Jusqu'à une longueur de câble de 10 m : AWG 14 / 2,0 mm<sup>2</sup>
- Pour une longueur de câble de 10 m à 30 m : AWG 12 / 3,5 mm<sup>2</sup>

## 18.5 Limites de température



### AVERTISSEMENT

- La batterie n'est pas protégée contre toutes les influences de l'environnement. Si la batterie est exposée à certaines influences de l'environnement, la batterie risque de prendre feu ou d'exploser. Des personnes peuvent être grièvement blessées et des dégâts matériels peuvent survenir.
  - ▶ Ne pas recharger la batterie à une température inférieure à - 20 °C ou supérieure à + 50 °C.
  - ▶ Ne pas utiliser le sécateur, la batterie ou le chargeur à une température inférieure à - 20 °C ou supérieure à + 50 °C.
  - ▶ Ne pas ranger le sécateur, la batterie ou le chargeur à un endroit où ils risqueraient d'être exposés à une température inférieure à - 20 °C ou supérieure à + 70 °C.

## 18.6 Plages de températures recommandées

Pour obtenir les performances optimales du sécateur, de la batterie et du chargeur, respecter les plages de températures suivantes :

- Recharge : de + 5 °C à + 40 °C
- Utilisation : de - 10 °C à + 40 °C
- Remisage : de - 20 °C à + 50 °C

Si la batterie est rechargée, utilisée ou rangée à des températures supérieures ou inférieures aux plages de températures recommandées, cela peut réduire ses performances.

Si la batterie est mouillée ou humide, faire sécher la batterie pendant au moins 48 h à une température supérieure à + 15 °C et inférieure à + 50 °C, et dans un environnement avec un taux d'humidité de l'air inférieur à 70 %. Avec un taux d'humidité de l'air supérieur, le temps de séchage nécessaire peut être plus long.

## 18.7 Niveaux sonores et taux de vibrations

La valeur K pour le niveau de pression sonore est de 2 dB(A). La valeur K pour le taux de vibrations est de 2 m/s<sup>2</sup>.

STIHL recommande de porter une protection auditive.

- Niveau de pression sonore L<sub>pA</sub> suivant EN 62841-1 : < 70 dB(A).
- Taux de vibrations a<sub>hV</sub> suivant EN 62841-1 :
  - Poignée de commande : < 2,5 m/s<sup>2</sup>.

Les niveaux sonores et les taux de vibrations indiqués ont été mesurés suivant une procédure de contrôle normalisée et ils peuvent être utilisés pour la comparaison d'appareils électriques. Les vibrations engendrées dans la pratique peuvent différer des valeurs indiquées, suivant le genre d'utilisation. Les niveaux sonores et les taux de vibrations indiqués peuvent servir de référence pour une première évaluation de l'exposition de l'utilisateur aux bruits et aux vibrations. L'exposition réelle aux bruits et aux vibrations ne peut être quantifiée que par une estimation. On peut alors également prendre en compte les temps durant lesquels la machine électrique est arrêtée et les temps durant lesquels la machine est en marche, mais fonctionne sans charge.

Pour obtenir des informations sur le respect de la directive « Vibrations 2002/44/CE » concernant les employeurs, voir [www.stihl.com/vib](http://www.stihl.com/vib).

## 18.8 REACH

REACH (enRegistrement, Evaluation et Autorisation des substances CHimiques) est le nom d'un règlement CE qui couvre le contrôle de la fabrication, de l'importation, de la mise sur le marché et de l'utilisation des substances chimiques.

Pour obtenir de plus amples informations sur le respect du règlement REACH, voir [www.stihl.com/reach](http://www.stihl.com/reach).

## 19 Pièces de rechange et accessoires

### 19.1 Pièces de rechange et accessoires

**STIHL** Ces symboles identifient les pièces de rechange d'origine STIHL et les accessoires d'origine STIHL.

STIHL recommande d'utiliser des pièces de rechange d'origine STIHL et des accessoires d'origine STIHL.

Bien que STIHL observe continuellement les marchés, ses services ne peuvent pas évaluer la fiabilité, la sécurité, ni les aptitudes de pièces de rechange et d'accessoires d'autres fabricants et c'est pourquoi STIHL se dégage de toute responsabilité quant à leur utilisation.

Pour obtenir des pièces de rechange d'origine STIHL et des accessoires d'origine STIHL, s'adresser à un revendeur spécialisé STIHL.

## 20 Mise au rebut

### 20.1 Mise au rebut du sérateur, de la batterie et du chargeur

Pour obtenir de plus amples informations concernant la mise au rebut, consulter les services publics locaux ou un revendeur spécialisé STIHL.

Si l'on ne respecte pas la réglementation pour la mise au rebut, cela risque de nuire à la santé et à l'environnement.

- ▶ Remettre les produits STIHL, y compris l'emballage, à une station de collecte et de recyclage, conformément aux prescriptions locales.
- ▶ Ne pas les jeter avec les ordures ménagères.

## 21 Déclaration de conformité UE

### 21.1 Sérateur STIHL ASA 20.0

ANDREAS STIHL AG & Co. KG  
Badstraße 115  
D-71336 Waiblingen

Allemagne

déclare, sous sa seule responsabilité, que le produit suivant :

- Genre de produit : sérateur à batterie
- Marque de fabrique : STIHL
- Type : ASA 20.0
- Identification de la série : VA05

est conforme à toutes les prescriptions applicables des directives 2011/65/UE, 2006/42/CE, 2014/30/UE et 2000/14/CE et a été développé et fabriqué conformément à la version des normes suivantes respectivement valable à la date de fabrication : EN 55014-1, EN 55014-2, EN 62841-1, EN ISO 12100.

Conservation des documents techniques :  
ANDREAS STIHL AG & Co. KG Produktzustellung.

L'année de fabrication, le pays de fabrication et le numéro de machine sont indiqués sur le sérateur.

Waiblingen, 10.01.2024

ANDREAS STIHL AG & Co. KG

P.O. 

Robert Olma, Vice President, Regulatory Affairs  
& Global Governmental Relations

## 22 Déclaration de conformité UKCA

### 22.1 Sécateur STIHL ASA 20.0

**UK  
CA**

ANDREAS STIHL AG & Co. KG  
Badstraße 115  
D-71336 Waiblingen

Allemagne

déclare, sous sa seule responsabilité, que le produit suivant :

- Genre de produit : sécateur à batterie
- Marque de fabrique : STIHL
- Type : ASA 20.0
- Identification de la série : VA05

est conforme à toutes les prescriptions applicables des règlements UK The Restriction of the Use of Certain Hazardous Substances in Electrical and Electronic Equipment Regulations 2012, Supply of Machinery (Safety) Regulations 2008, Electromagnetic Compatibility Regulations 2016 et Noise Emission in the Environment by Equipment for use Outdoors Regulations 2001, et a été développé et fabriqué conformément à la version des normes suivantes respectivement valable à la date de fabrication : EN 55014-1, EN 55014-2, EN 62841-1, EN ISO 12100.

Les documents techniques sont conservés par ANDREAS STIHL AG & Co. KG.

L'année de fabrication, le pays de fabrication et le numéro de machine sont indiqués sur le sécateur.

Waiblingen, 10.01.2024

ANDREAS STIHL AG & Co. KG

P.O. 

Robert Olma, Vice President, Regulatory Affairs  
& Global Governmental Relations

## 23 Adresses

**Direction générale STIHL**

ANDREAS STIHL AG & Co. KG  
Postfach 1771  
D-71307 Waiblingen

**Sociétés de distribution STIHL**

ALLEMAGNE

STIHL Vertriebszentrale AG & Co. KG  
Robert-Bosch-Straße 13  
64807 Dieburg  
Telefon: +49 6071 3055358

AUTRICHE

STIHL Ges.m.b.H.  
Fachmarktstraße 7  
2334 Vösendorf  
Telefon: +43 1 86596370

SUISSE

STIHL Vertriebs AG  
Isenrietstraße 4  
8617 Mönchaltorf  
Telefon:+41 44 9493030

**STIHL revendeurs**

[www.stihl.com](http://www.stihl.com)

FRANCE

[www.stihl.fr/fr/revendeurs](http://www.stihl.fr/fr/revendeurs)

## 24 Indications générales de sécurité pour outils électro- portatifs

### 24.1 Introduction

Ce chapitre publie les prescriptions de sécurité générales formulées dans la norme EN/IEC 62841 pour outils électroportatifs à moteur.

STIHL est tenu de reprendre ces textes mot à mot.

Les consignes de sécurité indiquées au paragraphe « Sécurité relative au système électrique » pour éviter un choc électrique ne sont pas applicables à des machines à batterie STIHL.



**AVERTISSEMENT**

- **Lire toutes les prescriptions de sécurité, les instructions, les illustrations et les caractéristiques techniques jointes à cet outil électroportatif.** Le non-respect des instructions données ci-après peut entraîner un choc électrique, un incendie et/ou de graves blessures de personnes. **Bien garder tous les avertissements et les instructions.**

La notion d'« outil électroportatif » mentionnée dans les avertissements se rapporte à des outils électriques raccordés au secteur (avec cordon d'alimentation électrique) ou à des outils électriques à accumulateur/batterie (sans cordon d'alimentation électrique).

## 24.2 Sécurité à l'endroit de travail

- a) **Maintenir l'endroit de travail propre et bien éclairé.** Un lieu de travail en désordre ou mal éclairé augmente le risque d'accidents.
- b) **Ne pas utiliser l'outil électroportatif dans un environnement présentant des risques d'explosion et où se trouvent des liquides, des gaz ou poussières inflammables.** Les outils électroportatifs produisent des étincelles risquant d'enflammer les poussières ou les vapeurs.
- c) **Durant l'utilisation de l'outil électroportatif, veiller à ce que des enfants ou d'autres personnes restent à une distance suffisante.** En cas d'inattention, l'utilisateur risque de perdre le contrôle de l'outil électroportatif.

## 24.3 Sécurité sur le plan électrique

- a) **La fiche de secteur de l'outil électroportatif doit être appropriée à la prise de courant. Ne modifier en aucun cas la fiche. Ne pas utiliser un adaptateur pour prise de courant avec des outils électroportatifs munis d'une mise à la terre.** Les fiches non modifiées et les prises de courant appropriées réduisent le risque de choc électrique.
- b) **Éviter le contact physique avec des surfaces mises à la terre tels que tuyaux, radiateurs, cuisinières et réfrigérateurs.** Si le corps de l'utilisateur est relié à la terre, cela présente un plus grand risque de choc électrique.
- c) **Ne pas exposer l'outil électroportatif à la pluie ou à l'humidité.** La pénétration d'eau dans un outil électroportatif augmente le risque d'un choc électrique.
- d) **Utiliser le cordon d'alimentation électrique exclusivement pour la fonction prévue. Ne jamais utiliser le cordon d'alimentation électrique pour porter ou tirer l'outil électroportatif ou pour extraire sa fiche de la prise de courant. Maintenir le cordon d'alimentation électrique éloigné des sources de chaleur, des matières grasses, des arêtes vives ou des pièces en mouvement de l'appareil. Un cordon d'alimentation électrique endommagé ou**

vrillé augmente le risque d'un choc électrique.

- e) **Au cas où l'outil électroportatif serait utilisé à l'extérieur, utiliser aussi uniquement une rallonge appropriée pour les applications extérieures.** L'utilisation d'une rallonge électrique appropriée pour les applications extérieures réduit le risque d'un choc électrique.
- f) **Si une utilisation de l'outil électroportatif dans un environnement humide ne peut pas être évitée, utiliser un disjoncteur différentiel.** Un disjoncteur différentiel réduit le risque d'un choc électrique.

## 24.4 Sécurité des personnes

- a) **Rester vigilant et concentré sur le travail. Faire preuve de bon sens en utilisant l'outil électroportatif. Ne pas utiliser un outil électroportatif en étant fatigué ou après avoir consommé de l'alcool ou des drogues, ou après avoir pris des médicaments.** Un moment d'inattention lors de l'utilisation de l'outil électroportatif peut entraîner de graves blessures de personnes.
- b) **Porter un équipement de protection individuelle et toujours porter des lunettes de protection.** Le fait de porter des équipements de protection individuelle tels que masque anti-poussière, chaussures de sécurité antidérapantes, casque de protection ou protection acoustique, suivant le travail à effectuer avec l'outil électroportatif, réduit le risque de blessures.
- c) **Éviter toute mise en marche accidentelle. S'assurer que l'interrupteur est effectivement en position d'arrêt, avant de raccorder l'outil électroportatif à l'alimentation électrique ou avant de raccorder l'accumulateur, de soulever ou de porter l'outil électroportatif.** Le fait de porter l'outil électroportatif avec le doigt sur l'interrupteur, ou de le brancher sur l'alimentation électrique lorsque son interrupteur est en position de fonctionnement, peut entraîner des accidents.
- d) **Enlever tout outil de réglage ou toute clé avant de mettre l'outil électroportatif en fonctionnement.** Une clé ou un outil se trouvant sur une pièce de l'outil électroportatif en rotation peut causer des blessures.
- e) **Éviter une position anormale du corps. Veiller à garder toujours une position stable et équilibrée.** Ceci permet de mieux contrôler



- l'outil électroportatif dans des situations inattendues.
- f) **Porter des vêtements appropriés. Ne pas porter de vêtements amples ni de bijoux. Maintenir les cheveux et les vêtements éloignés des pièces en mouvement de l'appareil.** Des vêtements amples, des bijoux ou des cheveux longs peuvent être happés par des pièces en mouvement.
  - g) **Si des dispositifs servant à aspirer ou à recueillir les poussières peuvent être montés, vérifier que ceux-ci sont effectivement raccordés et qu'ils sont correctement utilisés.** L'utilisation d'un dispositif d'aspiration des poussières peut réduire les dangers dus aux poussières.
  - h) **Ne pas se laisser aller dans un faux sentiment de sécurité et ne pas se jouer des règles de sécurité concernant les outils électroportatifs, même si l'on se sent familiarisé avec cet outil électroportatif, après l'avoir fréquemment utilisé.** En quelques fractions de seconde, une négligence ou un manque d'attention peut entraîner un accident causant de graves blessures.
- gèreux lorsqu'ils sont utilisés par des personnes non initiées.
- e) **Prendre soin de l'outil électroportatif et de son outil de travail. Vérifier que les pièces en mouvement fonctionnent correctement et qu'elles ne sont pas coincées, et contrôler si des pièces sont cassées ou endommagées de telle sorte que le bon fonctionnement de l'outil électroportatif s'en trouve entravé. Faire réparer ces pièces endommagées avant d'utiliser l'outil électroportatif.** De nombreux accidents sont dus à des outils électroportatifs mal entretenus.
  - f) **Maintenir les outils de coupe aiguisés et propres.** Des outils soigneusement entretenus avec des tranchants bien aiguisés se coincent moins souvent et peuvent être guidés plus facilement.
  - g) **Utiliser les outils électroportatifs, les outils de travail etc. conformément à ces instructions. Tenir compte également des conditions de travail et du travail à effectuer.** L'utilisation des outils électroportatifs à d'autres fins que celles prévues peut entraîner des situations dangereuses.
  - h) **Veiller à ce que les poignées et les surfaces faisant office de poignées soient toujours sèches, propres et sans huile ni graisse.** Si les poignées et les surfaces faisant office de poignées sont glissantes, l'utilisateur ne peut pas commander correctement et maîtriser l'outil électroportatif dans des situations imprévues.

## 24.5 Utilisation et emploi soigneux d'outils électroportatifs

- a) **Ne pas surcharger l'outil électroportatif. Utiliser l'outil électroportatif approprié au travail à effectuer.** Avec l'outil électroportatif approprié, on travaille mieux et avec plus de sécurité en l'utilisant à la vitesse pour laquelle il est prévu.
- b) **Ne pas utiliser un outil électroportatif dont l'interrupteur est défectueux.** Un outil électroportatif qui ne peut plus être correctement mis en marche ou arrêté est dangereux et doit être réparé.
- c) **Retirer la fiche de la prise de courant et/ou enlever l'accumulateur amovible avant d'effectuer des réglages sur l'appareil, de changer les outils de travail, ou de ranger l'outil électroportatif.** Cette précaution empêche une mise en fonctionnement de l'outil électroportatif par mégarde.
- d) **Garder les outils électroportatifs non utilisés hors de la portée des enfants. Ne pas permettre l'utilisation de l'outil électroportatif à des personnes qui ne se sont pas familiarisées avec celui-ci ou qui n'ont pas lu ces instructions.** Les outils électroportatifs sont dan-

## 24.6 Utilisation et emploi soigneux d'outils électroportatifs sans fil

- a) **Ne charger les accumulateurs qu'avec des chargeurs recommandés par le fabricant.** Un chargeur approprié à un type spécifique d'accumulateur peut engendrer un risque d'incendie lorsqu'il est utilisé avec d'autres accumulateurs.
- b) **Dans les outils électroportatifs, n'utiliser que les accumulateurs spécialement prévus pour ceux-ci.** L'utilisation de tout autre accumulateur peut entraîner des blessures et des risques d'incendie.
- c) **Tenez l'accumulateur non-utilisé à l'écart de toutes sortes d'objets métalliques tels qu'agrafes, pièces de monnaie, clés, clous, vis ou autres, étant donné qu'un pontage peut provoquer un court-circuit.** Un court-cir-

cuit entre les contacts de l'accumulateur peut provoquer des brûlures ou un incendie.

- d) **En cas d'utilisation abusive, du liquide peut sortir de l'accumulateur. Éviter tout contact avec ce liquide. En cas de contact accidentel, rincer soigneusement avec de l'eau. Au cas où le liquide rentrerait dans les yeux, consulter en plus un médecin.** Le liquide qui sort de l'accumulateur peut entraîner des irritations de la peau ou causer des brûlures.
- e) **Ne pas utiliser un accumulateur endommagé ou ayant subi une modification quelconque.** Des accumulateurs endommagés ou ayant subi des modifications peuvent présenter des comportements imprévisibles et causer un incendie, une explosion ou un autre risque de blessure.
- f) **Ne pas exposer un accumulateur au feu ou à des températures trop élevées.** Un feu ou des températures supérieures à 130 °C (265 °F) peuvent causer une explosion.
- g) **Suivez toutes les instructions concernant la recharge et ne rechargez jamais l'accumulateur ou l'outil électroportatif sans fil en dehors de la plage de températures indiquée dans la Notice d'emploi.** Une recharge incorrecte ou une recharge en dehors de la plage de températures autorisée peut détruire l'accumulateur et accroît le risque d'incendie.

## 24.7 Service après-vente

- a) **Ne faire réparer l'outil électroportatif que par un personnel qualifié et seulement avec des pièces de rechange d'origine.** Ceci permet d'assurer la sécurité de l'outil électroportatif.
- b) **Ne jamais essayer de remettre en état des batteries endommagées.** Toute opération de maintenance touchant des batteries doit être effectuée exclusivement par le fabricant ou par des ateliers de service après-vente agréés par le fabricant.

## Indice

1	Premessa.....	74
2	Informazioni sulle presenti Istruzioni d'uso .....	75
3	Sommario.....	75
4	Avvertenze di sicurezza.....	76
5	Preparare lo svettatoio per l'uso.....	84

6	Caricamento della batteria, LED e segnali acustici.....	84
7	Inserire e togliere la batteria.....	85
8	Accensione e spegnimento dello svettatoio .....	85
9	Controllare svettatoio e batteria.....	86
10	Lavorare con lo svettatoio.....	86
11	Dopo il lavoro.....	87
12	Trasporto.....	87
13	Conservazione.....	88
14	Pulizia.....	88
15	Manutenzione.....	89
16	Riparazione.....	90
17	Eliminazione dei guasti.....	91
18	Dati tecnici.....	93
19	Ricambi e accessori.....	94
20	Smaltimento.....	94
21	Dichiarazione di conformità UE.....	95
22	Dichiarazione di conformità UKCA.....	95
23	Indirizzi.....	95
24	Avvertenze di sicurezza generali per attrezzi elettrici .....	96

## 1 Premessa

Gentile cliente,

congratulations per aver scelto STIHL. Progettiamo e fabbrichiamo prodotti della massima qualità secondo le esigenze della nostra clientela. I nostri prodotti risultano altamente affidabili anche in caso di sollecitazioni estreme.

STIHL offre la massima qualità anche nell'assistenza. I nostri rivenditori garantiscono consulenza e istruzioni competenti e un'assistenza tecnica completa.

STIHL dichiara espressamente di adottare un atteggiamento sostenibile e responsabile nei confronti della natura. Le istruzioni per l'uso La aiuteranno a utilizzare il Suo prodotto STIHL in modo sicuro ed ecologico a lungo.

La ringraziamo per la fiducia e Le auguriamo buon lavoro con il Suo prodotto STIHL.



Dr. Nikolas Stihl

**IMPORTANTE! LEGGERE PRIMA DELL'USO E CONSERVARE.**

## 2 Informazioni sulle presenti Istruzioni d'uso

### 2.1 Documenti validi

Si applicano le disposizioni di legge nazionali.

- ▶ Oltre alle presenti istruzioni per l'uso, leggere, comprendere e conservare i seguenti documenti:

- Informazioni sulla sicurezza per batterie STIHL e prodotti con batteria integrata: [www.stihl.com/safety-data-sheets](http://www.stihl.com/safety-data-sheets)

### 2.2 Contrassegno delle avvertenze nel testo



#### PERICOLO

- L'avvertenza si riferisce a pericoli che comportano gravi lesioni o la morte.
  - ▶ Le misure indicate possono consentire di evitare gravi lesioni o la morte.



#### AVVERTENZA

- L'avvertenza rimanda a rischi che **possono** provocare gravi lesioni o la morte.
  - ▶ Le misure indicate possono consentire di evitare gravi lesioni o la morte.

#### AVVISO

- L'avvertenza si riferisce a pericoli che possono provocare danni materiali.
  - ▶ Le misure menzionate possono evitare danni materiali.

### 2.3 Simboli nel testo



Questo simbolo rimanda ad un capitolo nelle Istruzioni per l'uso.

## 3 Sommario

### 3.1 Svettatoio

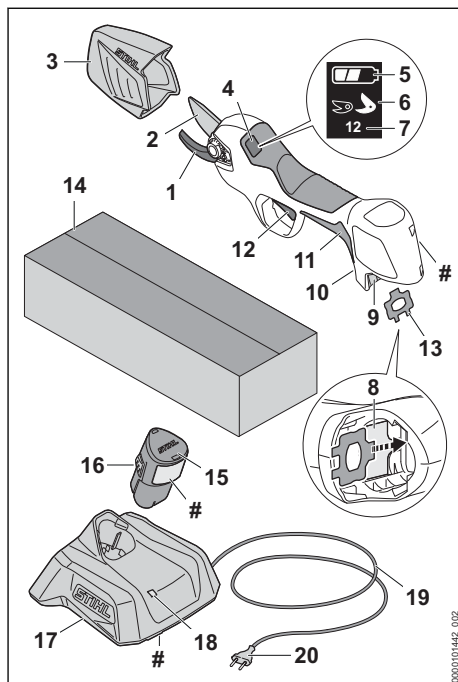

#### 1 Controlama

La controlama serve da appoggio per il ramo.

#### 2 Lama

La lama taglia il ramo.

#### 3 Riparo lame

Il riparo lame protegge dal contatto con le lame.

#### 4 Display

Il display visualizza le informazioni e le anomalie.

#### 5 Indicatore su display

L'indicatore sul display indica lo stato di carica della batteria.

#### 6 Indicatore su display

L'indicatore sul display indica l'ampiezza di apertura della lama impostata.

#### 7 Indicatore su display numero di tagli

L'indicatore sul display indica il numero totale di tagli.

#### 8 Supporto per chiave universale

Il supporto serve per conservare la chiave universale nel vano batteria.

**9 Vano batteria**

Il vano batteria ospita la batteria.

**10 Pulsante** 

Il pulsante accende e spegne lo sveltatoio.

**11 Impugnatura di comando**

L'impugnatura di comando serve per controllare, sostenere e guidare lo sveltatoio.

**12 Leva di comando**

La leva di comando apre e chiude la lama.

**13 Chiave universale**

La chiave universale serve per allentare i collegamenti a vite della copertura e delle lame.

**14 Imballaggio**

L'imballaggio serve per conservare e trasportare lo sveltatoio. L'imballaggio incluso nel kit (comprendente sveltatoio, batteria e caricabatterie) serve per imballare, conservare e trasportare lo sveltatoio, la batteria e il caricabatterie.

**15 Batteria**

La batteria alimenta di energia lo sveltatoio.

**16 Gancio di arresto**

Il gancio di arresto mantiene la batteria nel suo vano.

**17 Caricabatterie**

Il caricabatterie carica la batteria.

**18 LED**

Il LED indica lo stato del caricabatterie.

**19 Cavo di collegamento**

Il cavo di collegamento collega il caricabatterie alla spina di rete.

**20 Spina di rete**

La spina di rete collega il cavo di collegamento a una presa

**# Targhetta dati prestazioni con numero di macchina****3.2 Simboli**

I simboli possono essere presenti sullo sveltatoio, sulla batteria e sul caricabatterie e hanno i seguenti significati:



Il LED è acceso o lampeggia con luce verde. La batteria è in carica.



Il LED lampeggia con luce rossa. Tra la batteria e il caricabatterie non è presente alcun contatto elettrico oppure nella batteria o nel caricabatterie è presente un guasto.



L'indicazione accanto al simbolo si riferisce al contenuto energetico della batteria secondo le specifiche del fabbricante delle celle. Il contenuto di energia disponibile nell'applicazione è inferiore.



Azionare l'apparecchio elettrico in un ambiente chiuso e asciutto.



Non smaltire il prodotto insieme ai rifiuti domestici.



Leggere le istruzioni d'uso, comprenderle e conservarle.

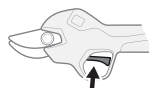

La leva di comando ha svariate funzioni.

**4 Avvertenze di sicurezza****4.1 Simboli di avvertimento****4.1.1 Sveltatoio**

I simboli di avvertimento sullo sveltatoio hanno i seguenti significati:



Rispettare le avvertenze di sicurezza e le rispettive misure.



Leggere le istruzioni d'uso, comprenderle e conservarle.



Non toccare la lama in movimento.



Estrarre la batteria durante le interruzioni del lavoro, durante il trasporto, la conservazione, la manutenzione o la riparazione.



Proteggere lo sveltatoio dall'acqua e dall'umidità.

**4.1.2 Batteria**

I simboli di avvertimento sulla batteria hanno i seguenti significati:



Rispettare le avvertenze di sicurezza e le rispettive misure.



Leggere le istruzioni d'uso, comprenderle e conservarle.



Proteggere la batteria da calore e fiamme.



Non immergere la batteria in liquidi.

#### 4.1.3 Caricabatterie

I simboli di avvertimento sul caricabatterie hanno i seguenti significati:



Rispettare le avvertenze di sicurezza e le rispettive misure.



Leggere le istruzioni d'uso, comprenderle e conservarle.



Proteggere il caricabatterie dall'acqua e dall'umidità.

#### 4.2 Uso conforme

Lo sveltatoio STIHL ASA 20.0 serve per tagliare alberi, arbusti, cespugli, piante ornamentali, viti o legni simili con diametro ramo massimo di 25 mm con una frequenza di taglio media di 12 tagli al minuto nella viticoltura, nella coltivazione di frutta e per la cura del verde.

Lo sveltatoio non deve essere usato in caso di pioggia.

Lo sveltatoio non è idoneo per l'impiego commerciale.

La batteria STIHL AS alimenta di energia lo sveltatoio.

Il caricabatterie STIHL AL 1 carica la batteria STIHL AS.

### ⚠ AVVERTENZA

- Le batterie e i caricabatterie non approvati da STIHL per l'uso con lo sveltatoio possono provocare incendi ed esplosioni. Ciò potrebbe causare lesioni personali gravi o mortali e danni materiali.
  - ▶ Utilizzare lo sveltatoio con una batteria STIHL AS.
  - ▶ Caricare la batteria STIHL AS con un caricabatterie STIHL AL 1.

- Se non si utilizza lo sveltatoio, la batteria o il caricabatterie in modo conforme, sussiste il rischio di ferimento o morte delle persone e di danni materiali.
  - ▶ Pulire lo sveltatoio, la batteria e il caricabatterie seguendo le indicazioni di queste istruzioni d'uso.

#### 4.3 Requisiti per l'utilizzatore

### ⚠ AVVERTENZA

- Utilizzatori che non abbiano ricevuto istruzioni potrebbero non riconoscere o non valutare correttamente i rischi dello sveltatoio, della batteria e del caricabatterie. L'utilizzatore o altre persone rischiano gravi lesioni o la morte.
  - ▶ Leggere le istruzioni d'uso, comprenderle e conservarle.
- ▶ Se si consegna lo sveltatoio, la batteria o il caricabatterie ad un'altra persona, consegnare a corredo anche le istruzioni d'uso.
- ▶ Assicurarsi che l'utilizzatore soddisfi i seguenti requisiti:
  - L'utilizzatore è riposato.
  - L'utilizzatore ha le capacità fisiche, sensoriali e intellettuali tali da poter controllare lo sveltatoio, la batteria e il caricabatterie e quindi da poter lavorare. Se le capacità fisiche, sensoriali o psichiche dell'utilizzatore sono limitate, gli è consentito lavorare esclusivamente sotto la supervisione o la guida di una persona responsabile.
  - L'utilizzatore è in grado di riconoscere e valutare i rischi dello sveltatoio, della batteria e del caricabatterie.
  - L'utilizzatore è maggiorenne oppure sta seguendo un corso di formazione professionale sotto supervisione secondo le norme nazionali.
  - L'utente ha ricevuto istruzioni da un rivenditore STIHL o da una persona esperta prima di iniziare a lavorare con lo sveltatoio e con il caricabatterie.
  - L'utilizzatore non è sotto l'effetto di alcol, farmaci o droghe.
- ▶ In caso di dubbi, rivolgersi a un rivenditore STIHL.



## 4.4 Abbigliamento ed equipaggiamento

### ▲ AVVERTENZA

- Durante il lavoro potrebbero essere scagliati oggetti ad alta velocità. Ciò potrebbe causare lesioni personali all'utente.
  - ▶ Indossare occhiali di protezione aderenti. Gli occhiali di protezione adatti sono reperibili in commercio con il marchio di conformità alla norma EN 166 o alle disposizioni nazionali.
  - ▶ Indossare una maglia a maniche lunghe aderente e pantaloni lunghi.
- Se inadeguato, l'abbigliamento può impigliarsi nel legno, nella sterpaglia e nello svettatoio. Se l'utilizzatore non indossa indumenti adatti corre il rischio di subire gravi lesioni personali.
  - ▶ Indossare indumenti aderenti.
  - ▶ Togliersi sciarpe o gioielli.
  - ▶ Legare i capelli lunghi in modo che rimangano al di sopra delle spalle.
- Durante la pulizia o la manutenzione l'utilizzatore può entrare in contatto con la lama. Ciò potrebbe causare lesioni personali all'utilizzatore.
  - ▶ Indossare guanti da lavoro in materiale resistente.
- Se l'utente indossa calzature non adatte potrebbe scivolare. Ciò potrebbe causare lesioni personali all'utente.
  - ▶ Indossare calzature chiuse e resistenti con suola antiscivolo.

## 4.5 Zona di lavoro e area circostante

### 4.5.1 Svettatoio

### ▲ AVVERTENZA

- Le persone estranee, i bambini e gli animali potrebbero non riconoscere e non valutare i pericoli dello svettatoio e degli oggetti scagliati ad alta velocità. Questo potrebbe causare lesioni personali gravi e danni materiali.
  - ▶ Tenere lontano dalla zona di lavoro persone estranee, bambini e animali.
  - ▶ Non lasciare lo svettatoio incustodito.
  - ▶ Sincerarsi che i bambini non possano giocare con lo svettatoio.
- Lo svettatoio non è protetto dall'acqua. Se si lavora sotto la pioggia o in ambienti umidi, sussiste il rischio di scossa elettrica. L'utilizzatore può rimanere ferito e lo svettatoio può subire danni.



- ▶ Non lavorare sotto la pioggia o in un ambiente umido.

- I componenti elettrici dello svettatoio possono generare scintille. Le scintille possono provocare incendi o esplosioni in un ambiente facilmente infiammabile o esplosivo. Ciò potrebbe causare lesioni personali gravi o mortali e danni materiali.
  - ▶ Non lavorare in un ambiente facilmente infiammabile o esplosivo.

### 4.5.2 Batteria

### ▲ AVVERTENZA

- Le persone estranee, i bambini e gli animali potrebbero non riconoscere e non valutare i pericoli della batteria. Sussiste il rischio di ferire gravemente persone estranee, bambini e animali.
  - ▶ Tenere lontane le persone estranee, i bambini e gli animali.
  - ▶ Non lasciare la batteria incustodita.
  - ▶ Sincerarsi che i bambini non possano giocare con la batteria.
- La batteria non è protetta da tutte le condizioni ambientali. Se la batteria viene esposta a determinate condizioni ambientali, può incendiarsi, esplodere o essere danneggiata irrimediabilmente. Le persone potrebbero rimanere gravemente ferite e potrebbero verificarsi danni materiali.
  - ▶ Proteggere la batteria da calore e fiamme.
  - ▶ Non gettare la batteria nel fuoco.
- ▶ Non caricare, usare e conservare la batteria al di fuori dei limiti di temperatura specificati, 18.5.



- ▶ Non gettare la batteria nel fuoco.



- ▶ Non immergere la batteria in liquidi.



- ▶ Tenere la batteria lontana da piccole parti metalliche.
- ▶ Non esporre la batteria ad alta pressione.
- ▶ Non esporre la batteria alle microonde.
- ▶ Proteggere la batteria da sostanze chimiche e sali.

### 4.5.3 Caricabatterie

### ▲ AVVERTENZA

- Le persone non autorizzate e i bambini potrebbero non essere in grado di riconoscere e valutare i pericoli derivanti dal caricabatteria e

dalla corrente elettrica. Sussiste il rischio di gravi lesioni o morte per le persone non autorizzate, i bambini e gli animali.

- ▶ Tenere lontane le persone estranee, i bambini e gli animali.
- ▶ Sincerarsi che i bambini non possano giocare con il caricabatteria.
- Il caricabatteria non è protetto dall'acqua. Se si lavora sotto la pioggia o in ambienti umidi, sussiste il rischio di scossa elettrica. L'utente può rimanere ferito e il caricabatteria può essere danneggiato.



- ▶ Non usare il prodotto sotto la pioggia o in ambienti umidi.

- Il caricabatterie non è protetto da tutte le condizioni ambientali. Se il caricabatteria viene esposto a determinate condizioni ambientali, può incendiarsi o esplodere. Le persone potrebbero rimanere gravemente ferite e potrebbero verificarsi danni materiali.
  - ▶ Azionare il caricabatteria in un ambiente chiuso e asciutto.
  - ▶ Non azionare il caricabatteria in ambienti facilmente infiammabili o esplosivi.
  - ▶ Non usare il caricabatterie su una superficie facilmente infiammabile.
  - ▶ Rispettare l'intervallo di temperatura consigliato per l'uso e la conservazione del caricabatterie, 18.5.
- le persone potrebbero inciampare nel cavo di collegamento. Le persone possono rimanere ferite e il caricabatterie potrebbe rimanere danneggiato.
  - ▶ Posare il cavo di collegamento piatto sul pavimento.

## 4.6 Condizioni di sicurezza

### 4.6.1 Svettatoio

Lo svettatoio si può considerare in condizioni di sicurezza quando sono soddisfatte le seguenti condizioni:

- Lo svettatoio è integro.
- Lo svettatoio è pulito e asciutto.
- Gli elementi di comando funzionano e non hanno subito alterazioni.
- Sono montati accessori originali STIHL apposti per questo svettatoio.
- Gli accessori sono montati correttamente.

## AVVERTENZA

- In mancanza delle condizioni di sicurezza, i componenti potrebbero non funzionare più correttamente e i dispositivi di sicurezza risul-

tare compromessi. Pericolo di lesioni personali gravi o mortali.

- ▶ Lavorare con lo svettatoio solo se non è danneggiato.
- ▶ Se lo svettatoio è sporco o bagnato, pulirlo e lasciarlo asciugare.
- ▶ Non modificare lo svettatoio.
- ▶ Se gli elementi di comando non funzionano: non lavorare con lo svettatoio.
- ▶ Montare accessori originali STIHL apposti per lo svettatoio.
- ▶ Applicare gli accessori come descritto nelle presenti istruzioni d'uso o nelle istruzioni d'uso degli accessori.
- ▶ Non inserire oggetti nelle feritoie dello svettatoio.
- ▶ Sostituire le targhette di indicazione usurate o danneggiate.
- ▶ In caso di dubbi, rivolgersi a un rivenditore STIHL.

### 4.6.2 Lama e controlama

Lama e controlama sono in condizioni di sicurezza quando sono soddisfatte le seguenti condizioni:

- La lama e la controlama non sono danneggiate.
- La lama e la controlama non sono deformate.
- La lama e la controlama scorrono agevolmente.
- La lama e la controlama sono lubrificate.
- La lama e la controlama sono correttamente montate.
- La lama è correttamente affilata.
- La lama e la controlama sono senza bava.

## AVVERTENZA

- In mancanza di condizioni di sicurezza, potrebbero staccarsi parti della lama o della controlama ed essere scagliate via. Le persone possono subire gravi lesioni.
  - ▶ Lavorare con lama e controlama non danneggiate, non deformate e facili da manovrare.
  - ▶ Lubrificare correttamente lama e controlama.
  - ▶ Montare correttamente lama e controlama.
  - ▶ Se la lama non è affilata, sostituirla.
  - ▶ Se la lama o la controlama presentano una bava sul tagliente, sostituire lama e controlama.
  - ▶ In caso di dubbi, rivolgersi a un rivenditore STIHL.

### 4.6.3 Batteria

La batteria si può considerare in condizioni di sicurezza quando sono soddisfatte le seguenti condizioni:

- La batteria non è danneggiata.
- La batteria è pulita e asciutta.
- La batteria funziona e non è stata alterata.

## ▲ AVVERTENZA

- In condizioni non sicure, la batteria può non funzionare più correttamente. Questo può causare gravi lesioni.
  - ▶ Lavorare con una batteria non danneggiata e funzionante.
  - ▶ Non caricare una batteria danneggiata o difettosa.
  - ▶ Se la batteria è sporca, pulirla.
  - ▶ Se la batteria è bagnata o umida, lasciarla asciugare,  18.6.
  - ▶ Non alterare la batteria.
  - ▶ Non inserire oggetti nelle feritoie della batteria.
  - ▶ Non collegare i contatti elettrici della batteria con oggetti metallici né cortocircuitarli.
  - ▶ Non aprire la batteria.
  - ▶ Sostituire le targhette di indicazione usurate o danneggiate.
- Da una batteria danneggiata può fuoriuscire del liquido. Se il liquido entra in contatto con la pelle o gli occhi, può irritarli.
  - ▶ Evitare contatti con il liquido.
  - ▶ In caso di contatto con la pelle, lavare la parte interessata con abbondante acqua e sapone.
  - ▶ In caso di contatto con gli occhi, sciacquare a fondo per almeno 15 minuti con abbondante acqua e consultare un medico.
- Una batteria difettosa o danneggiata può avere un odore insolito, emettere fumo oppure bruciare. Una batteria difettosa o danneggiata può avere un odore insolito, emettere fumo oppure bruciare. Ciò potrebbe causare lesioni personali gravi o mortali e danni materiali.
  - ▶ Se la batteria ha un odore inconsueto oppure emette fumo, non utilizzarla e tenerla lontana da sostanze infiammabili.
  - ▶ Se la batteria si incendia, spegnere l'incendio nella batteria con un estintore oppure acqua.

### 4.6.4 Caricabatteria

Il caricabatteria si può considerare in condizioni di sicurezza quando sono soddisfatte le seguenti condizioni:

- Il caricabatteria non è danneggiato.
- Il caricabatteria è pulito e asciutto.

## ▲ AVVERTENZA

- In mancanza delle condizioni di sicurezza, i componenti possono non più funzionare correttamente e i dispositivi di sicurezza risultare compromessi. Sussiste il rischio di gravi lesioni o morte.
  - ▶ Utilizzare un caricabatteria che non sia danneggiato.
  - ▶ Se il caricabatteria è sporco o bagnato: pulirlo e lasciarlo asciugare.
  - ▶ Non alterare il caricabatteria.
  - ▶ Non inserire oggetti nelle feritoie del caricabatteria.
  - ▶ Non collegare i contatti elettrici del caricabatteria con oggetti metallici né cortocircuitarli.
  - ▶ Non aprire il caricabatteria.

### 4.7 Lavoro

## ▲ AVVERTENZA

- Se non ci sono persone a portata di voce al di fuori dell'area di lavoro, in caso di emergenza nessuno potrebbe prestare aiuto.
  - ▶ Sincerarsi che le persone al di fuori dell'area di lavoro siano a portata di voce.
- In determinate situazioni l'utilizzatore potrebbe lavorare senza la concentrazione necessaria. L'utente può perdere il controllo dello svettatoio, inciampare, cadere e subire gravi lesioni.
  - ▶ Lavorare con calma e concentrazione.
  - ▶ Se le condizioni di illuminazione e di visibilità sono scarse, non lavorare con lo svettatoio.
  - ▶ Comandare solo lo svettatoio.
  - ▶ Non lavorare oltre l'altezza delle spalle.
  - ▶ Prestare attenzione agli ostacoli.
  - ▶ Lavorare stando saldi sul terreno e mantenere l'equilibrio. Se è necessario lavorare in quota: utilizzare una piattaforma di sollevamento o un'impalcatura sicura.
  - ▶ Se compaiono segni di stanchezza, concedersi una pausa.
- Se la lama incontra un oggetto duro, può essere danneggiata.
  - ▶ Prima di lavorare, verificare se nell'area di lavoro sono presenti oggetti duri e all'occorrenza rimuoverli.
  - ▶ Non tagliare filo metallico.
- La lama in movimento può ferire gravemente l'utilizzatore.





- ▶ Tenere la mano libera almeno a 40 cm dalla lama.
- ▶ Non toccare la lama.
- ▶ Prima di cambiare la zona di lavoro locale, chiudere la lama.
- ▶ Se lo svettatoio viene posato per breve tempo, spegnerlo.



- Se lo svettatoio durante l'uso si modifica oppure si comporta in modo anomalo, è possibile che non sia in condizioni di sicurezza. Le persone potrebbero rimanere gravemente ferite e potrebbero verificarsi danni materiali.
  - ▶ Terminare il lavoro, togliere la batteria e rivolgersi a un rivenditore STIHL.
- Durante il lavoro lo svettatoio può generare vibrazioni.
  - ▶ Indossare guanti.
  - ▶ Concedersi delle pause dal lavoro.
  - ▶ Se insorgono sintomi di problemi circolatori, rivolgersi a un medico.

## ▲ PERICOLO

- Se si lavora in un ambiente con cavi conduttori, la lama rischia di entrare in contatto con tali cavi conduttori, danneggiandoli. Ciò potrebbe determinare lesioni personali gravi o mortali all'utilizzatore.
  - ▶ Non lavorare in prossimità di cavi percorsi da tensione elettrica.

### 4.8 Carica

## ▲ AVVERTENZA

- Durante la carica è possibile che un caricabatteria danneggiato o difettoso abbia un odore anomalo oppure emetta fumo. Sussiste il rischio di ferire persone oppure di provocare danni materiali.
  - ▶ Staccare la spina dalla presa.
- Il caricabatteria può surriscaldarsi e provocare un incendio in caso di deviazione del calore insufficiente. Sussiste il rischio di gravi lesioni o di morte oppure di provocare danni materiali.
  - ▶ Non coprire il caricabatteria.

### 4.9 Collegamento elettrico

Il contatto con componenti conduttori può essere provocato dalle seguenti cause:

- Il cavo di collegamento o il cavo di prolunga è danneggiato.
- Il connettore del cavo di collegamento o del cavo di prolunga è danneggiato.
- La presa non è installata correttamente.

## ▲ PERICOLO

- Il contatto con componenti conduttori può provocare una scossa elettrica. Ciò potrebbe determinare lesioni personali gravi o mortali all'utente.

- ▶ Accertarsi che il cavo di collegamento, il cavo di prolunga e la relativa spina non siano danneggiati.



Se il cavo di collegamento o il cavo di prolunga è danneggiato:

- ▶ Non toccare i punti danneggiati.
- ▶ Staccare la spina di rete dalla presa.
- ▶ Toccare il cavo di collegamento, il cavo di prolunga e la relativa spina di rete con le mani asciutte.
- ▶ Innestare la spina di rete del cavo di collegamento o del cavo di prolunga in una presa correttamente installata e protetta.
- ▶ Collegare il caricabatteria con un interruttore differenziale (30 mA, 30 ms).
- Un cavo di prolunga danneggiato o inadeguato può provocare scosse elettriche. Pericolo di lesioni personali gravi o mortali.
  - ▶ Usare un cavo di prolunga con la sezione corretta, 18.4.

## ▲ AVVERTENZA

- Durante il caricamento, una tensione di rete o una frequenza di rete errate possono provocare una sovratensione nel caricabatteria. Il caricabatteria può essere danneggiato.
  - ▶ Accertarsi che la tensione e la frequenza della rete elettrica corrispondano a quanto riportato sulla targhetta dati tecnici del caricabatteria.
- Se il caricabatteria è collegato a una presa multipla, durante la carica i componenti elettrici potrebbero essere sovraccaricati. I componenti elettrici possono riscaldarsi e provocare un incendio. Ciò potrebbe causare lesioni personali gravi o mortali e danni materiali.
  - ▶ Accertarsi che i dati elettrici sulla presa multipla non vengano superati dalla somma dei dati sulla targhetta dati tecnici del caricabatteria e di tutti gli apparecchi elettrici collegati alla presa multipla.
- Se posati in modo errato, i cavi di collegamento e di prolunga possono essere danneggiati, con conseguente pericolo d'inciampo per le persone. Sussiste il rischio di ferire le persone e di danneggiare il cavo di collegamento o il cavo di prolunga.
  - ▶ Posare e contrassegnare il cavo di collegamento e il cavo di prolunga in modo tale da evitare che le persone vi inciampino.

- ▶ Posare il cavo di collegamento e il cavo di prolunga in modo tale che non sia teso o ingarbugliato.
- ▶ Posare il cavo di collegamento e il cavo di prolunga in modo tale che non sia danneggiato, piegato, schiacciato o strofinato.
- ▶ Proteggere il cavo di collegamento e la prolunga da calore, olio e sostanze chimiche.
- ▶ Posare il cavo di collegamento e il cavo di prolunga su una superficie asciutta.
- Durante il lavoro, il cavo di collegamento si scalda. Se il calore non trova vie di fuga, sussiste il rischio di incendio.
  - ▶ Se viene usato un tamburo, svolgerlo completamente.
- Se sulla parete scorrono cavi elettrici e tubi, sussiste il rischio di danneggiarli se il caricabatteria viene montato sulla parete. Il contatto con i cavi elettrici può provocare una scossa elettrica. Questo può causare gravi lesioni personali e danni materiali.
  - ▶ Accertarsi che nel punto previsto non corrono cavi elettrici e tubi nella parete.
- Se il caricabatterie non viene montato alla parete come descritto nelle presenti istruzioni d'uso, il caricabatterie o la batteria potrebbero cadere oppure il caricabatterie potrebbe surriscaldarsi causando lesioni personali e danni materiali.
  - ▶ Montare sulla parete il caricabatterie come descritto nelle presenti istruzioni d'uso.
- Se il caricabatterie con la batteria inserita è montato su una parete, la batteria rischia di cadere causando lesioni personali e danni materiali.
  - ▶ Prima montare il caricabatterie sulla parete, poi inserire la batteria.

## 4.10 Trasporto

### 4.10.1 Svettatoio

#### ▲ AVVERTENZA

- Durante il trasporto lo svettatoio può ribaltarsi o muoversi. Questo può causare lesioni personali e danni materiali.
  - ▶ Chiudere la lama e spegnere lo svettatoio.
  - ▶ Estrarre la batteria.



- ▶ Spingere il riparo sulla lama, fino a farlo scattare in posizione, in modo da coprire completamente la lama.
- ▶ Trasportare lo svettatoio nell'imballaggio fornito in dotazione.

- ▶ Fissare l'imballaggio in modo da evitare che si muova.

### 4.10.2 Batteria

#### ▲ AVVERTENZA

- La batteria non è protetta da tutte le condizioni ambientali. Se la batteria viene esposta a determinate condizioni ambientali, può danneggiarsi e provocare danni materiali.
  - ▶ Non trasportare una batteria danneggiata.
  - ▶ Trasportare la batteria nell'imballaggio.
- Durante il trasporto la batteria può ribaltarsi o muoversi. Questo può causare lesioni personali e danni materiali.
  - ▶ Fissare l'imballaggio in modo da evitare che si muova.

### 4.10.3 Caricabatterie

#### ▲ AVVERTENZA

- Durante il trasporto il caricabatterie può ribaltarsi o muoversi. Questo può causare lesioni personali e danni materiali.
  - ▶ Staccare la spina di rete dalla presa.
  - ▶ Estrarre la batteria.
  - ▶ Fissare il caricabatteria con le cinghie o una rete in modo tale da evitare che si ribalti o che si muova.
- Il cavo di collegamento non è destinato a trasportare il caricabatteria. Il cavo di collegamento e il caricabatterie possono rimanere danneggiati.
  - ▶ Avvolgere il cavo di collegamento e fissarlo al caricabatterie.

## 4.11 Conservazione

### 4.11.1 Svettatoio

#### ▲ AVVERTENZA

- I bambini potrebbero non essere in grado di riconoscere e valutare i pericoli derivanti dallo svettatoio. I bambini possono ferirsi gravemente.
  - ▶ Chiudere la lama e spegnere lo svettatoio.
  - ▶ Estrarre la batteria.
- ▶ Spingere il riparo sulla lama, fino a farlo scattare in posizione, in modo da coprire completamente la lama.
- ▶ Conservare lo svettatoio fuori dalla portata dei bambini.
- I contatti elettrici sullo svettatoio e i componenti metallici possono corrodersi in caso di



umidità. Lo svettatoio può essere danneggiato.

- ▶ Chiudere la lama e spegnere lo svettatoio.



- ▶ Estrarre la batteria.

- ▶ Conservare lo svettatoio in luogo pulito e asciutto.

#### 4.11.2 Batteria

### ▲ AVVERTENZA

- I bambini potrebbero non essere in grado di riconoscere e valutare i pericoli derivanti dalla batteria. I bambini possono ferirsi gravemente.
  - ▶ Conservare la batteria fuori dalla portata dei bambini.
- La batteria non è protetta da tutte le condizioni ambientali. Se la batteria viene esposta a determinate condizioni ambientali, può irrimediabilmente danneggiarsi.
  - ▶ Conservare la batteria in luogo pulito e asciutto.
  - ▶ Conservare la batteria in un ambiente chiuso.
  - ▶ Conservare la batteria separata dallo svettatoio.
- Se la batteria viene conservata nel caricabatterie, staccare la spina di rete e conservare la batteria con un livello di carica compreso tra il 40% e il 60%.
  - ▶ Rispettare l'intervallo di temperatura consigliato per la conservazione della batteria, 18.5.

#### 4.11.3 Caricabatterie

### ▲ AVVERTENZA

- I bambini potrebbero non essere in grado di riconoscere e valutare i pericoli derivanti da un caricabatterie. I bambini sono esposti al rischio di gravi lesioni o morte.
  - ▶ Staccare la spina di rete.
  - ▶ Conservare il caricabatterie fuori dalla portata di bambini.
- Il caricabatterie non è protetto da tutte le condizioni ambientali. Se il caricabatterie viene esposto a determinate condizioni ambientali, può danneggiarsi.
  - ▶ Staccare la spina di rete.
  - ▶ Se il caricabatterie è caldo, lasciarlo raffreddare.
  - ▶ Conservare il caricabatterie in luogo pulito e asciutto.

- ▶ Conservare il caricabatterie in un ambiente chiuso.
- ▶ Rispettare l'intervallo di temperatura consigliato per la conservazione del caricabatterie, 18.5.

- Il cavo di collegamento non è destinato a trasportare o ad appendere il caricabatterie. Il cavo di collegamento e il caricabatterie possono rimanere danneggiati.
  - ▶ Prendere il caricabatterie dall'alloggiamento e tenerlo saldamente.
  - ▶ Appendere il caricabatterie al supporto a parete.

#### 4.12 Pulizia, manutenzione e riparazione

### ▲ AVVERTENZA

- Se durante la pulizia, la manutenzione o la riparazione la batteria è inserita, lo svettatoio potrebbe accendersi accidentalmente. Le persone potrebbero rimanere gravemente ferite e potrebbero verificarsi danni materiali.



- ▶ Estrarre la batteria.

- L'uso di detergenti corrosivi, la pulizia con getto d'acqua o oggetti appuntiti possono danneggiare lo svettatoio, la lama, la controlama, la batteria e il caricabatterie. Se lo svettatoio, la lama, la controlama, la batteria o il caricabatterie non vengono puliti correttamente, i componenti potrebbero non funzionare più correttamente e i dispositivi di sicurezza potrebbero risultare compromessi. Le persone possono subire gravi lesioni.
  - ▶ Pulire lo svettatoio, la lama, la controlama, la batteria e il caricabatterie seguendo le indicazioni di queste istruzioni d'uso.
- Se lo svettatoio, la lama, la controlama, la batteria o il caricabatterie non vengono sottoposti a manutenzione o a pulizia corrette, i componenti potrebbero non funzionare più correttamente e i dispositivi di sicurezza potrebbero risultare compromessi. Pericolo di lesioni personali gravi o mortali.
  - ▶ Sottoporre a manutenzione o riparazione la lama e la controlama come descritto nelle presenti istruzioni d'uso.
  - ▶ Non mantenere o riparare lo svettatoio, la batteria o il caricabatterie da soli.
  - ▶ Se lo svettatoio, la batteria o il caricabatterie devono essere sottoposti a manutenzione o riparazione, rivolgersi ad un rivenditore STIHL.

- Durante la pulizia, la manutenzione o la riparazione della lama o della controlama, l'utilizzatore potrebbe tagliarsi con i bordi di taglio affilati. Ciò potrebbe causare lesioni personali all'utilizzatore.
  - ▶ Indossare guanti da lavoro in materiale resistente.

## 5 Preparare lo sveltatoio per l'uso

### 5.1 Preparazione dello sveltatoio per l'uso

Prima di iniziare il lavoro è necessario eseguire i seguenti passaggi:

- ▶ Assicurarsi che i seguenti componenti siano in condizioni di sicurezza:
  - Sveltatoio, 4.6.1.
  - Lama e controlama, 4.6.2.
  - Batteria, 4.6.3.
  - Caricabatteria, 4.6.4.
- ▶ Controllare la batteria, 9.2.
- ▶ Caricare completamente la batteria, 6.2.
- ▶ Pulire lo sveltatoio, 14.1.
- ▶ Pulire lama e controlama, 14.2.
- ▶ Controllare gli elementi di comando, 9.1.
- ▶ Se non è possibile eseguire queste operazioni, non usare lo sveltatoio e rivolgersi ad un rivenditore STIHL.

## 6 Caricamento della batteria, LED e segnali acustici

### 6.1 Montaggio del caricabatterie su una parete

Il caricabatterie può essere montato a una parete.

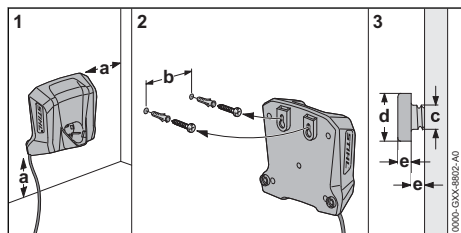

- ▶ Montare il caricabatterie a una parete soddisfacendo le seguenti condizioni:
  - Usare un sistema di fissaggio adeguato.
  - Il caricabatterie è orizzontale.
 Osservare le seguenti misure:
  - a = almeno 100 mm
  - b = 54 mm

- c = 4,5 mm
- d = 9 mm
- e = 2,5 mm

### 6.2 Carica della batteria

Il tempo di carica dipende da diverse condizioni, ad esempio dalla temperatura della batteria o dalla temperatura ambiente. Per un rendimento ottimale, rispettare gli intervalli di temperatura raccomandati, 18.6. Il tempo di carica effettivo può differire dal tempo di carica indicato. Il tempo di carica è indicato in [www.stihl.com/charging-times](http://www.stihl.com/charging-times).

Se si inserisce la spina in una presa e la batteria viene impiegata nella stazione di carica, la carica avviene automaticamente. Quando la batteria è completamente carica, il caricabatterie si spegne automaticamente.

Durante il processo di carica la batteria e il caricabatterie si scaldano.

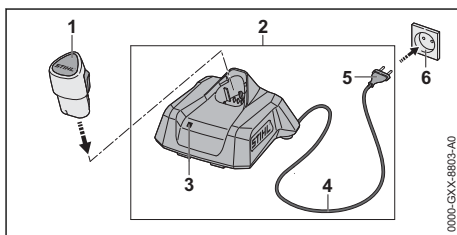

- ▶ Inserire la spina di rete (5) in una presa accessibile (6).  
Il caricabatterie (2) esegue un autotest. Il LED (3) si accende per ca. 1 secondo con luce verde e per ca. 1 secondo con luce rossa.
- ▶ Posare il cavo di collegamento (4).
- ▶ Inserire la batteria (1) nelle guide del caricabatteria (2) e spingerla fino all'arresto.  
Il LED (3) si accende o lampeggia con luce verde. La batteria (1) è in fase di carica.
- ▶ Se il LED (3) non si accende più: La batteria (1) è completamente carica e può essere tolta dal caricabatteria (2).
- ▶ Se il caricabatterie (2) non viene più usato, scollegare la spina di rete (5) dalla presa (6).

## 6.3 Visualizzazione dello stato di carica

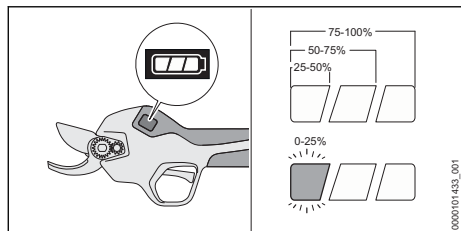

- ▶ Inserire la batteria.
- ▶ Accendere lo sveltatoio.
- ▶ Se la barra luminosa a sinistra lampeggia in bianco, caricare la batteria.

## 6.4 LED sul caricabatteria

Il LED mostra lo stato del caricabatteria o i guasti. Il LED può essere verde o rosso, lampeggiante o a luce fissa.

Se il LED ha luce verde fissa o lampeggiante, significa che la batteria è in carica.

- ▶ Se il LED ha luce rossa fissa o lampeggiante: Eliminare i guasti, 17.

Nel caricabatteria o nella batteria è presente un guasto.

## 6.5 Segnali acustici

I segnali acustici possono indicare lo stato di carica dello sveltatoio o le anomalie.

Quando lo sveltatoio viene acceso o spento, risuona un lungo segnale acustico.

Quando la lama viene aperta o chiusa definitivamente, risuonano tre brevi segnali acustici.

Se si regola l'ampiezza di apertura della lama, risuona un breve segnale acustico.

- ▶ Se risuonano sei brevi segnali acustici, eliminare i guasti, 17.1.

Nello sveltatoio o nella batteria è presente un guasto.

## 7 Inserire e togliere la batteria

### 7.1 Inserimento della batteria

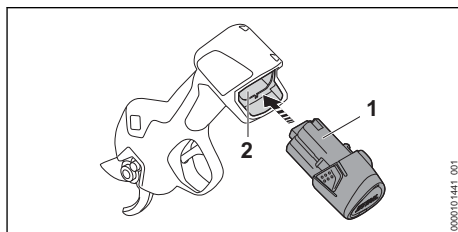

- ▶ Premere la batteria (1) fino al riscontro nel vano batteria (2). La batteria (1) scatta con un clic.

### 7.2 Estrazione della batteria

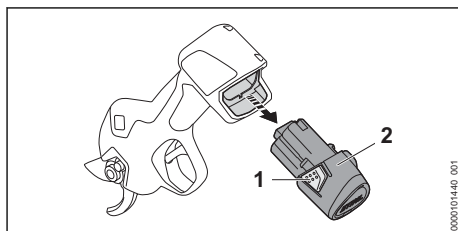

- ▶ Premere i due ganci di arresto (1). La batteria (2) è sbloccata e può essere estratta.

## 8 Accensione e spegnimento dello sveltatoio

### 8.1 Accensione dello sveltatoio

- ▶ Tenere lo sveltatoio con una mano sull'impugnatura di comando di modo che il pollice stringa l'impugnatura di comando e l'indice possa azionare la leva di comando.

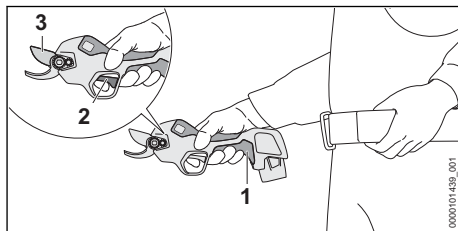

- ▶ Premere il pulsante (1) e tenerlo premuto finché non risuona un lungo segnale acustico. Il display si accende e lo sveltatoio è pronto.

- ▶ Premere la leva di comando (2) 2 volte consecutive rapidamente.  
Risuonano tre brevi segnali acustici. La lama (3) si apre completamente.

Se lo svettatoio acceso non viene usato per oltre 2 minuti, si spegne automaticamente.

- ▶ Riaccendere lo svettatoio.

## 8.2 Spegnimento dello svettatoio

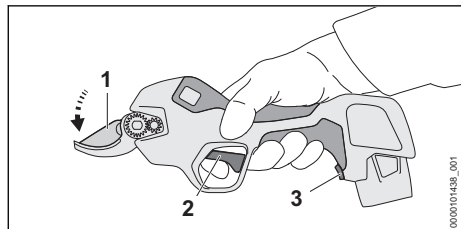

- ▶ Premere e tenere premuta la leva di comando (2).  
Risuona un breve segnale acustico dopo 3 secondi.
- ▶ Premere la leva di comando (2) e tenerla premuta, finché non risuonano tre brevi segnali acustici.  
La lama si chiude (1) e resta chiusa.
- ▶ Se la lama non si chiude, estrarre la batteria e rivolgersi a un rivenditore STIHL.  
Lo svettatoio è difettoso.
- ▶ Premere il pulsante  (3) e tenerlo premuto finché non risuona un lungo segnale acustico. Il display si spegne e lo svettatoio è spento.

### AVVISO

- Se la leva di comando viene rilasciata prima che risuonino tre brevi segnali acustici, l'ampiezza di apertura della lama può cambiare e la lama non si chiuderà.
  - ▶ Premere la leva di comando (2) e tenerla premuta per almeno 5 secondi, finché non risuonano tre brevi segnali acustici.

## 9 Controllare svettatoio e batteria

### 9.1 Controllo degli elementi di comando

#### Leva di comando

- ▶ Estrarre la batteria.
- ▶ Premere la leva di comando.
- ▶ Se la leva di comando è difficile da muovere o non ritorna nella posizione di partenza, non

usare lo svettatoio e rivolgersi ad un rivenditore STIHL.

La leva di comando è difettosa.

### Accensione dello svettatoio

- ▶ Inserire la batteria.
- ▶ Premere il pulsante  e tenerlo premuto finché non risuona un lungo segnale acustico. Il display si accende e lo svettatoio è pronto.
- ▶ Premere la leva di comando 2 volte consecutive rapidamente.  
Risuonano tre brevi segnali acustici. La lama si apre completamente.
- ▶ Premere la leva di comando.  
La lama si apre e chiude.
- ▶ Se la lama non si apre e chiude, estrarre la batteria e rivolgersi a un rivenditore STIHL.  
Lo svettatoio è difettoso.

### 9.2 Controllo della batteria

- ▶ Inserire la batteria.
- ▶ Premere il pulsante  e tenerlo premuto finché non risuona un lungo segnale acustico. Lo svettatoio è pronto e il display si accende.
- ▶ Se il display non si accende, non utilizzare lo svettatoio e la batteria e rivolgersi a un rivenditore STIHL.  
Nello svettatoio o nella batteria è presente un guasto.

## 10 Lavorare con lo svettatoio

### 10.1 Tenuta e guida dello svettatoio

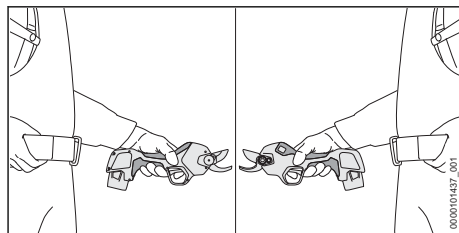

- ▶ Tenere lo svettatoio con una mano sull'impugnatura di comando di modo che il pollice stringa l'impugnatura di comando e l'indice possa azionare la leva di comando.
- ▶ Tenere la mano libera lontana dalla lama.

### 10.2 Regolazione dell'apertura della lama

A seconda dello spessore del ramo, è possibile impostare due larghezze di apertura della lama (19 mm / 25 mm). La larghezza di apertura della lama impostata viene visualizzata sul display con un simbolo illuminato di bianco.

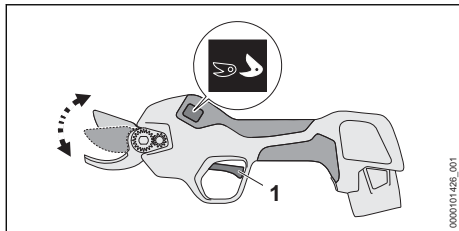

- ▶ Tenere premuta la leva di comando (1) per 3 secondi finché non risuona un breve segnale acustico.

L'ampiezza di apertura della lama aumenta o diminuisce. Il simbolo della luce bianca sul display si accende.

### 10.3 Taglio

Lo svettatoio viene sottoposto da STIHL a numerosi test di qualità prima della consegna. Per questo motivo al momento della consegna sul display sono già visualizzati alcuni tagli.

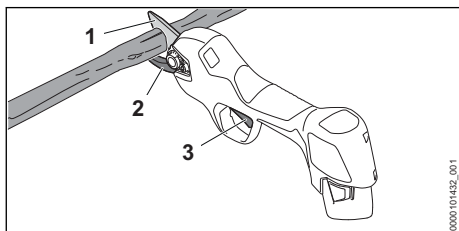

- ▶ Posizionare la controlama (2) dal basso sul ramo.



#### AVVERTENZA

- La lama in movimento può ferire gravemente l'utilizzatore.
  - ▶ Tenere la mano libera almeno a 40 cm dalla lama.
  - ▶ Non toccare la lama.

- ▶ Premere la leva di comando (3). La lama (1) si chiude e il ramo viene tagliato. Alla fine la lama (1) si apre automaticamente.

Durante il lavoro la lama può bloccarsi. Una lama bloccata si apre automaticamente.

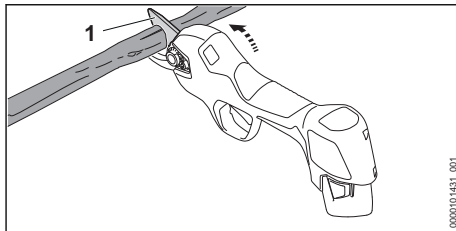

Se la lama è bloccata:

- ▶ Spostare lo svettatoio verso l'alto ed estrarlo dal taglio.
- ▶ Non fare leva lateralmente o verso il basso sullo svettatoio.

#### AVVISO

- Se durante il lavoro l'impugnatura di comando si scalda troppo, è possibile che lo svettatoio si danneggi.
  - ▶ Spegner e lasciare raffreddare lo svettatoio.
  - ▶ Ridurre i tagli per minuto o il diametro dei rami da tagliare.

Per un rendimento ottimale, rispettare gli intervalli di temperatura raccomandati, 18.6.

## 11 Dopo il lavoro

### 11.1 Dopo il lavoro

- ▶ Spegner lo svettatoio ed estrarre la batteria. La lama deve essere chiusa.
- ▶ Se lo svettatoio è bagnato, lasciarlo asciugare.
- ▶ Se la batteria è bagnata o umida, lasciarla asciugare, 18.6.
- ▶ Pulire lo svettatoio.
- ▶ Pulire lama e controlama.
- ▶ Spingere il riparo sulla lama, fino a farlo scattare in posizione, in modo da coprire completamente la lama.
- ▶ Pulire la batteria.

## 12 Trasporto

### 12.1 Trasporto dello svettatoio

- ▶ Spegner lo svettatoio ed estrarre la batteria. La lama deve essere chiusa.
- ▶ Spingere il riparo sulla lama, fino a farlo scattare in posizione, in modo da coprire completamente la lama.

#### Trasporto dello svettatoio

- ▶ Trasportare lo svettatoio con una mano sull'impugnatura di comando.

### Trasporto dello svettatoio in un veicolo

- ▶ Trasportare lo svettatoio nell'imballaggio fornito in dotazione.
- ▶ Fissare l'imballaggio in modo da evitare che si muova.

## 12.2 Trasporto della batteria

- ▶ Spegnerlo lo svettatoio ed estrarre la batteria. La lama deve essere chiusa.
- ▶ Accertarsi che la batteria sia in condizioni di sicurezza.
- ▶ Sistemare la batteria nell'imballaggio in modo che non possa muoversi.
- ▶ Fissare l'imballaggio in modo da evitare che si muova.

La batteria è soggetta ai requisiti per il trasporto di sostanze pericolose. La batteria è classificata come UN 3480 (batterie agli ioni di litio) ed è stata testata secondo il Manuale ONU Prove e criteri, Parte III Sottosezione 38.3.

Le regole di trasporto sono riportate in [www.stihl.com/safety-data-sheets](http://www.stihl.com/safety-data-sheets).

## 12.3 Trasporto del caricabatterie

- ▶ Staccare la spina di rete dalla presa.
- ▶ Estrarre la batteria.
- ▶ Avvolgere il cavo di collegamento e fissarlo al caricabatterie.
- ▶ Se il caricabatterie viene trasportato in un veicolo, fissarlo con le cinghie o una rete in modo tale da evitare che si ribalti o si muova.

# 13 Conservazione

## 13.1 Conservazione dello svettatoio

- ▶ Spegnerlo lo svettatoio ed estrarre la batteria. La lama deve essere chiusa.
- ▶ Spingere il riparo sulla lama, fino a farlo scattare in posizione, in modo da coprire completamente la lama.
- ▶ Conservare lo svettatoio in modo tale da soddisfare le seguenti condizioni:
  - Lo svettatoio non può ribaltarsi né muoversi.
  - Lo svettatoio è fuori dalla portata dei bambini.
  - Lo svettatoio è pulito e asciutto.

## 13.2 Conservazione della batteria

STIHL raccomanda di conservare la batteria con un livello di carica compreso tra il 40% e il 60%.

- ▶ Conservare la batteria in modo tale da soddisfare le seguenti condizioni:
  - La batteria è fuori dalla portata dei bambini.
  - La batteria è pulita e asciutta.

- La batteria è in un luogo chiuso.
- La batteria è separata dallo svettatoio.
- Se la batteria viene conservata nel carica-batterie, staccare la spina di rete e conservare la batteria con un livello di carica compreso tra il 40% e il 60%.
- La batteria non è conservata al di fuori dell'intervallo di temperatura consigliato, ☒ 18.5.

### AVVISO

- Se non viene conservata come descritto in queste istruzioni d'uso, la batteria potrebbe subire una scarica profonda e danneggiarsi irreparabilmente.
  - ▶ Caricare una batteria scarica prima di riparla. STIHL raccomanda di conservare la batteria con un livello di carica compreso tra il 40% e il 60%.
  - ▶ Conservare la batteria separata dallo svettatoio.

## 13.3 Conservazione del caricabatterie

- ▶ Staccare la spina di rete dalla presa.

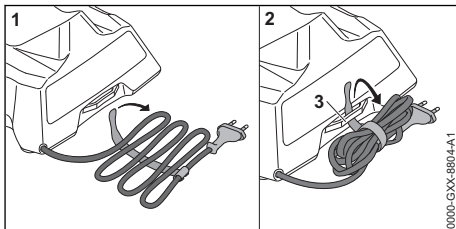

- ▶ Avvolgere il cavo di collegamento e fissarlo al caricabatterie.
- ▶ Conservare il caricabatterie in modo da soddisfare le seguenti condizioni:
  - Il caricabatterie è fuori dalla portata dei bambini.
  - Il caricabatterie è pulito e asciutto.
  - Il caricabatterie è in un luogo chiuso.
  - Il caricabatterie non è collegato al cavo o fissato al supporto (3) per il cavo di collegamento.
  - Il caricabatterie non è conservato al di fuori dell'intervallo di temperatura consigliato, ☒ 18.5.

# 14 Pulizia

## 14.1 Pulizia dello svettatoio

- ▶ Spegnerlo lo svettatoio ed estrarre la batteria. La lama deve essere chiusa.



- ▶ Pulire lo sveltatoio con un panno umido o un antiresina STIHL.
- ▶ Rimuovere i corpi estranei dal vano batteria e pulire il vano batteria con un panno umido.
- ▶ Pulire i contatti elettrici nel vano della batteria con un pennello o una spazzola morbida.

## 14.2 Pulizia di lama e controlama

La lama deve essere aperta per effettuare la pulizia.

- ▶ Accendere lo sveltatoio.
- ▶ Premere il pulsante  e tenerlo premuto finché non risuona un lungo segnale acustico. Il display si spegne e lo sveltatoio è spento. La lama rimane aperta.
- ▶ Estrarre la batteria.
- ▶ Pulire lama e controlama con un panno umido e acqua saponata calda.
- ▶ Spruzzare l'antiresina STIHL su entrambi i lati di lama e controlama.

## 14.3 Pulizia della batteria

- ▶ Pulire la batteria con un panno umido.

## 14.4 Pulizia del caricabatteria

- ▶ Scollegare la spina di rete dalla presa.
- ▶ Pulire il caricabatterie con un panno umido.
- ▶ Pulire i contatti elettrici del caricabatterie con un pennello o una spazzola morbida.

# 15 Manutenzione

## 15.1 Intervalli di manutenzione

Gli intervalli di manutenzione dipendono dalle condizioni ambientali e dalle condizioni di lavoro. STIHL raccomanda i seguenti intervalli di manutenzione:

### Ogni 4000 tagli

- ▶ Lubrificare lama e controlama.

### Ogni anno

- ▶ Fare controllare lo sveltatoio da un rivenditore STIHL.

## 15.2 Lubrificazione di lama e controlama

L'olio multifunzione STIHL Multioil Bio o un olio multifunzione biodegradabile equivalente lubrifica e refrigera la lama e la controlama.

La lama deve essere aperta per effettuare la lubrificazione.

- ▶ Accendere lo sveltatoio.
- ▶ Premere il pulsante  e tenerlo premuto finché non risuona un lungo segnale acustico.

Il display si spegne e lo sveltatoio è spento. La lama rimane aperta.

- ▶ Estrarre la batteria.

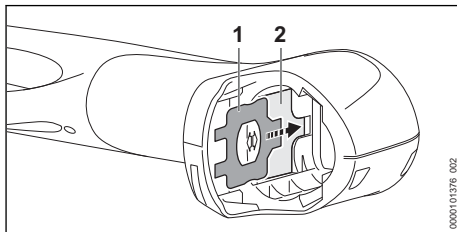

- ▶ Estrarre la chiave universale (1) dal supporto (2) nel vano batteria.
- ▶ Pulire lama e controlama.
- ▶ Posizionare lo sveltatoio su una superficie piana di modo che il display sia rivolto verso l'alto.

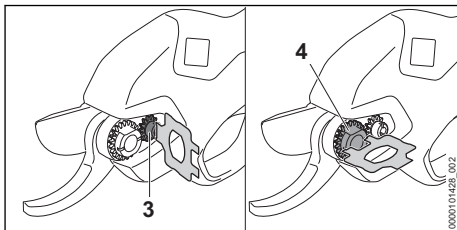

- ▶ Allentare la vite (3) e il dado di regolazione (4) con la chiave universale.

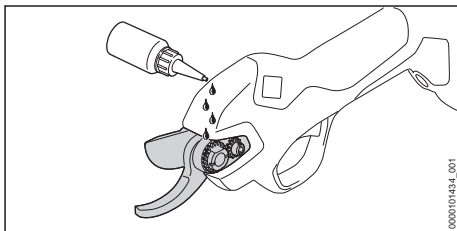

- ▶ Applicare l'olio multifunzione nello spazio tra la lama e la controlama.

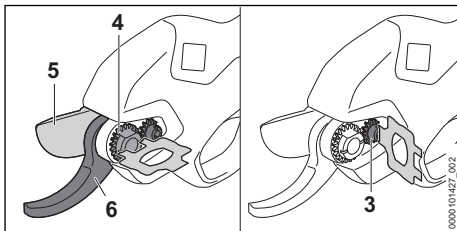

- ▶ Stringere il dado di regolazione (4) in modo tale che la lama (5) non si sposti più lateralmente verso la controlama (6) e si avvicini agevolmente senza gioco sulla controlama (6).

- ▶ Avvitare saldamente la vite (3).
- ▶ Inserire la batteria.
- ▶ Accendere lo sveltatoio.  
L'olio multifunzione si distribuisce sulla lama e sulla controlama. La lama e la controlama sono lubrificate.

### 15.3 Lubrificazione di lama e controlama con l'ingrassatore a siringa

In alternativa, la lama e la controlama possono essere lubrificate attraverso il nipplo di lubrificazione con un ingrassatore a siringa.

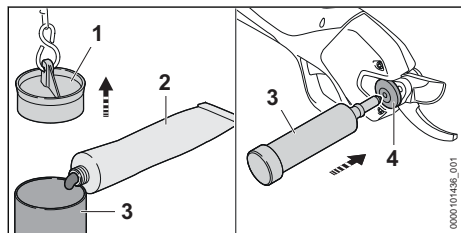

- ▶ Estrarre il tappo (1) dell'ingrassatore a siringa (3) dalla catena.
- ▶ Riempire l'ingrassatore a siringa (3) per 2/3 con grasso polivalente STIHL.
- ▶ Premere il tappo (1) saldamente sull'ingrassatore a siringa (3).
- ▶ Applicare l'ingrassatore a siringa (3) sul nipplo di lubrificazione (4).
- ▶ Premere l'ingrassatore a siringa (3) e spremere il grasso polivalente STIHL 1 o 2 volte attraverso il nipplo di lubrificazione (4).

### 15.4 Regolazione del gioco tra la lama e la controlama

Se la lama si sposta lateralmente o verticalmente rispetto alla controlama, occorre regolare il punto di contatto tra la lama e la controlama.

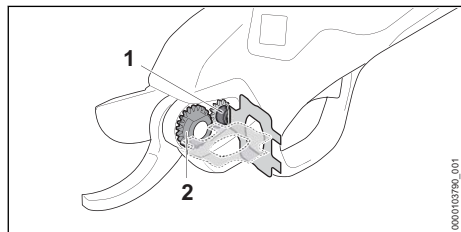

- ▶ Allentare la vite (1).
- ▶ Stringere saldamente il dado di regolazione (2).
- ▶ Stringere saldamente la vite (1).

## 16 Riparazione

### 16.1 Riparazione di sveltatoio, batteria o caricabatterie

L'utilizzatore non può riparare da solo lo sveltatoio, la lama, la batteria e il caricabatterie.

- ▶ Se lo sveltatoio o la lama è danneggiato/a, non usarlo/a e rivolgersi a un rivenditore STIHL.
- ▶ Se la batteria è difettosa o danneggiata, sostituirla.
- ▶ Se il caricabatterie è difettoso o danneggiato: sostituire il caricabatterie.
- ▶ Se il cavo di collegamento è difettoso o danneggiato, non usare il caricabatterie e fare sostituire il cavo da un rivenditore STIHL.

### 16.2 Sostituzione di lama e controlama

- ▶ Accendere lo sveltatoio.
- ▶ Premere il pulsante  e tenerlo premuto finché non risuona un lungo segnale acustico. Il display si spegne e lo sveltatoio è spento. La lama rimane aperta.
- ▶ Estrarre la batteria.

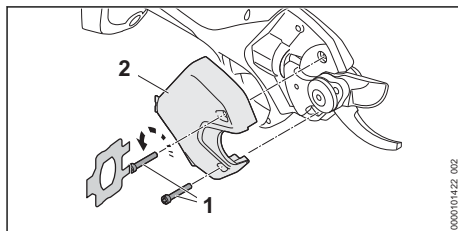

- ▶ Svitare le viti (1).
- ▶ Togliere la copertura (2).

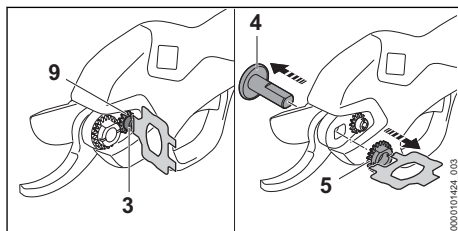

- ▶ Allentare la vite (3).
- ▶ Svitare il dado di registro (5).
- ▶ Rimuovere il perno di supporto (4).

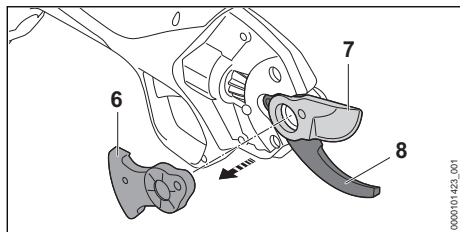

- ▶ Rimuovere il settore dentato (6).
- ▶ Rimuovere la lama (7) e smaltirla.
- ▶ Se la controlama (8) deve essere sostituita:
  - ▶ Estrarre la vite (3) con la rondella (9).
  - ▶ Togliere la controlama (8) e smaltirla.
  - ▶ Inserire la nuova controlama (8).
  - ▶ Inserire la vite (3) con la rondella (9) e serrare la vite in modo che la rondella (9) possa ancora essere ruotata.
- ▶ Inserire la nuova lama (7).
- ▶ Inserire il settore dentato (6).

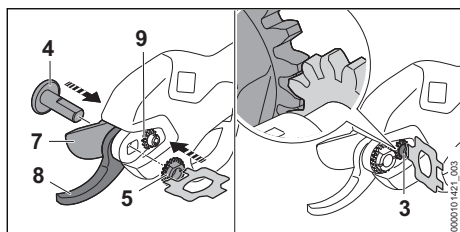

- ▶ Inserire il perno di supporto (4) nel punto di supporto della nuova lama.
- ▶ Lubrificare lama e controlama.
- ▶ Avvitare il dado di regolazione (5) in modo tale che la lama (7) non si sposti più lateralmente verso la controlama (8) e la lama (7) si avvicini agevolmente senza gioco alla controlama (8).
- ▶ Stringere saldamente la vite (3). Le dentature sulla rondella (9) e sul dado di regolazione (5) devono ingranare.

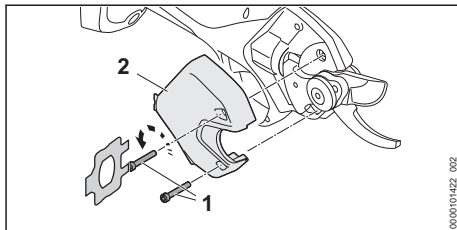





- ▶ Applicare la copertura (2).
- ▶ Avvitare e serrare le viti (1).

## 17 Eliminazione dei guasti

### 17.1 Eliminazione dei guasti dello sveltatoio o della batteria

Guasto	Display sullo sveltatoio e segnali acustici	Causa	Rimedio
Lo sveltatoio dopo l'accensione non funziona oppure durante il funzionamento improvvisamente non funziona più.	1 barra luminosa lampeggia in bianco.	Il livello di carica della batteria è troppo basso.	▶ Caricare la batteria.
	E01 6 segnali acustici brevi	Il livello di carica della batteria è troppo basso o la batteria è molto scarica.	▶ Provare a caricare la batteria. ▶ Se la batteria non può essere caricata, non usarla più e rivolgersi ad un rivenditore STIHL.
	E03 6 segnali acustici brevi	La batteria è troppo fredda.	▶ Estrarre la batteria. ▶ Lasciare scaldare la batteria.
	E04 6 segnali acustici brevi	La batteria è troppo calda.	▶ Estrarre la batteria. ▶ Lasciare raffreddare la batteria.

Guasto	Display sullo svettatoio e segnali acustici	Causa	Rimedio
	E02 6 segnali acustici brevi	È presente un guasto nella batteria.	<ul style="list-style-type: none"> <li>▶ Estrarre e reinserire la batteria.</li> <li>▶ Accendere lo svettatoio.</li> <li>▶ Se il guasto continua ad essere visualizzato, non utilizzare la batteria e rivolgersi a un rivenditore STIHL.</li> </ul>
	E10 - E13 6 segnali acustici brevi	È presente un guasto nello svettatoio.	<ul style="list-style-type: none"> <li>▶ Estrarre e reinserire la batteria.</li> <li>▶ Accendere lo svettatoio.</li> <li>▶ Se il guasto continua ad essere visualizzato, non utilizzare lo svettatoio e rivolgersi a un rivenditore STIHL.</li> </ul>
	E14 6 segnali acustici brevi	La lama è bloccata.	<ul style="list-style-type: none"> <li>▶ Estrarre la batteria.</li> <li>▶ Eliminare il blocco.</li> <li>▶ Inserire la batteria.</li> <li>▶ Accendere lo svettatoio.</li> <li>▶ Se il guasto continua ad essere visualizzato, non utilizzare lo svettatoio e rivolgersi a un rivenditore STIHL.</li> </ul>
		Il diametro dei rami da tagliare è troppo grande.	<ul style="list-style-type: none"> <li>▶ Tagliare materiale di diametro inferiore.</li> <li>▶ Se la lama è bloccata nel taglio, liberarla,  10.3</li> </ul>
		La velocità di lavoro è troppo elevata.	<ul style="list-style-type: none"> <li>▶ Ridurre il numero dei tagli per minuto.</li> </ul>
		Lo svettatoio è troppo caldo.	<ul style="list-style-type: none"> <li>▶ Lasciare raffreddare lo svettatoio.</li> <li>▶ Ridurre i tagli per minuto o il diametro dei rami da tagliare.</li> </ul>
		Il collegamento elettrico tra svettatoio e batteria è interrotto.	<ul style="list-style-type: none"> <li>▶ Estrarre la batteria.</li> <li>▶ Pulire i contatti elettrici nel vano batteria.</li> <li>▶ Inserire la batteria.</li> </ul>
		Lo svettatoio o la batteria è umido/a.	<ul style="list-style-type: none"> <li>▶ Lasciare asciugare svettatoio o batteria,  18.6.</li> </ul>
La forza di taglio dello svettatoio si riduce o non è sufficiente.	1 barra luminosa lampeggia in bianco.	Il livello di carica della batteria è troppo basso.	<ul style="list-style-type: none"> <li>▶ Caricare la batteria.</li> </ul>
		La lama e la controlama non sono sufficientemente lubrificate.	<ul style="list-style-type: none"> <li>▶ Lubrificare lama e controlama.</li> </ul>
		La lama non è affilata.	<ul style="list-style-type: none"> <li>▶ Sostituire la lama.</li> </ul>
		La controlama è usurata.	<ul style="list-style-type: none"> <li>▶ Sostituire la controlama.</li> </ul>
		Il gioco fra lama e controlama impostato è eccessivo. La lama può sbattere.	<ul style="list-style-type: none"> <li>▶ Regolare il gioco tra la lama e la controlama.</li> </ul>
			La velocità di lavoro è troppo elevata.
Il tempo di esercizio dello svettatoio è troppo breve.		La batteria non è completamente carica.	<ul style="list-style-type: none"> <li>▶ Caricare completamente la batteria.</li> </ul>
		La durata della batteria è stata superata.	<ul style="list-style-type: none"> <li>▶ Sostituire la batteria.</li> </ul>

## 17.2 Eliminazione dei guasti del caricabatterie

Anomalia	LED sul carica-batteria	Causa	Rimedio
La batteria non si carica.	Il LED si accende con luce rossa fissa.	La batteria è troppo calda o troppo fredda.	► Lasciare inserita la batteria nel carica-batterie. La procedura di carica si avvia automaticamente non appena si raggiunge l'intervallo di temperatura ammesso.
	Il LED lampeggia con luce rossa.	Il collegamento elettrico tra caricabatterie e batteria è interrotto.	► Estrarre la batteria. ► Pulire i contatti elettrici sul caricabatteria. ► Inserire la batteria.
		Guasto al caricabatterie.	► Non usare il caricabatteria e rivolgersi ad un rivenditore STIHL.
		Guasto alla batteria.	► Non usare la batteria e rivolgersi ad un rivenditore STIHL.
Il caricabatterie non esegue autotest.	Il LED non si accende per ca. 1 secondo con luce verde e per ca. 1 secondo con luce rossa.	Il collegamento elettrico al caricabatterie è stato brevemente interrotto.	► Staccare la spina di rete dalla presa. ► Attendere 1 minuto. ► Inserire la spina nella presa.

## 18 Dati tecnici

### 18.1 Sveltatoio STIHL ASA 20.0

- Batteria ammessa: STIHL AS
- Frequenza di taglio media: fino a 12 tagli/ minuto
- Apertura massima della lama: 25 mm
- Spessore di taglio massimo: 25 mm (a seconda del legno)
- Peso senza batteria: 760 g

Il tempo di funzionamento è riportato all'indirizzo [www.stihl.com/battery-life](http://www.stihl.com/battery-life).

### 18.2 Batteria STIHL AS

- Tecnologia della batteria: Ioni di litio
- Tensione: 10,8 V
- Capacità in Ah: v. targhetta dati tecnici
- Capacità di energia in Wh: v. targhetta dati tecnici
- Peso in kg: v. targhetta dati tecnici

### 18.3 Caricabatteria STIHL AL 1

- Tensione nominale: v. targhetta dati tecnici
- Frequenza: v. targhetta dati tecnici
- Potenza nominale: v. targhetta dati tecnici
- Corrente di carica: v. targhetta dati tecnici
- Massimo contenuto energetico della batteria STIHL AS ammessa: 12,5 Ah

I tempi di carica sono indicati in [www.stihl.com/charging-times](http://www.stihl.com/charging-times).

## 18.4 Cavi di prolunga

Se si usa un cavo di prolunga, i fili dello stesso devono avere almeno le seguenti sezioni, in funzione della lunghezza del cavo:

**Se la tensione nominale sulla targhetta dati tecnici è compresa tra 220 V e 240 V:**

- Lunghezza del cavo fino a 20 m: AWG 15 / 1,5 mm<sup>2</sup>
- Lunghezza del cavo da 20 m fino a 50 m: AWG 13 / 2,5 mm<sup>2</sup>

**Se la tensione nominale sulla targhetta dati tecnici è compresa tra 100 V e 127 V:**

- Lunghezza del cavo fino a 10 m: AWG 14 / 2,0 mm<sup>2</sup>
- Lunghezza del cavo da 10 m fino a 30 m: AWG 12 / 3,5 mm<sup>2</sup>

## 18.5 Limiti di temperatura



### AVVERTENZA

- La batteria non è protetta da tutte le condizioni ambientali. Se la batteria viene esposta a determinate condizioni ambientali, può incendiarsi o esplodere. Le persone potrebbero rimanere gravemente ferite e potrebbero verificarsi danni materiali.
  - ▶ Non caricare la batteria a temperature inferiori a  $-20\text{ °C}$  o superiori a  $+50\text{ °C}$ .
  - ▶ Non utilizzare lo svettatoio, la batteria o il caricabatterie a temperature inferiori a  $-20\text{ °C}$  o superiori a  $+50\text{ °C}$ .
  - ▶ Non conservare lo svettatoio, la batteria o il caricabatterie a temperature inferiori a  $-20\text{ °C}$  o superiori a  $+70\text{ °C}$ .

## 18.6 Intervalli di temperatura consigliati

Per una prestazione ottimale dello svettatoio, della batteria e del caricabatterie, rispettare i seguenti intervalli di temperatura:

- Carica: da  $5\text{ °C}$  a  $40\text{ °C}$
- Impiego: da  $-10\text{ °C}$  a  $+40\text{ °C}$
- Conservazione: da  $-20\text{ °C}$  a  $+50\text{ °C}$

Se la batteria viene caricata, usata o conservata al di fuori degli intervalli di temperatura consigliati, le prestazioni possono essere ridotte.

Se la batteria è bagnata o umida, farla asciugare per almeno 48 ore a una temperatura superiore a  $15\text{ °C}$  e inferiore a  $50\text{ °C}$ , e a un'umidità inferiore al 70%. Un'umidità più alta può allungare il tempo di asciugatura.

## 18.7 Valori acustici e vibratori

Il valore K per il livello di pressione sonora è di  $2\text{ dB(A)}$ . Il valore K per il valore vibratorio è di  $2\text{ m/s}^2$ .

STIHL raccomanda di indossare delle cuffie.

- Livello di pressione acustica  $L_{pA}$  misurato secondo EN 62841-1:  $< 70\text{ dB(A)}$ .
- Valore vibratorio  $a_{hv}$  misurato secondo EN 62841-1:
  - Impugnatura di comando:  $< 2,5\text{ m/s}^2$ .

I valori acustici e vibratori indicati sono stati misurati seguendo un procedimento di prova normalizzato e possono essere impiegati per il confronto di apparecchiature elettriche. I valori acustici e vibratori reali possono discostarsi da quelli indicati, secondo il tipo d'impiego. I valori acustici e vibratori indicati possono essere usati per una

prima valutazione del carico acustico e vibratorio. Il carico acustico e vibratorio effettivo deve essere valutato. Contestualmente si possono considerare anche i tempi nei quali l'apparecchiatura è spenta e quelli in cui, pur essendo accesa, non funziona sotto carico.

Per informazioni sull'osservanza della Direttiva 2002/44/CE Vibrazioni, in merito alle responsabilità per il datore di lavoro, consultare [www.stihl.com/vib](http://www.stihl.com/vib).

## 18.8 REACH

REACH indica una direttiva CE per la registrazione, la classificazione e l'omologazione dei prodotti chimici.

Per informazioni sull'adempimento della direttiva REACH ved. [www.stihl.com/reach](http://www.stihl.com/reach).

## 19 Ricambi e accessori

### 19.1 Ricambi e accessori

**STIHL**  Questi simboli contrassegnano i ricambi originali STIHL e gli accessori originali STIHL.

STIHL raccomanda l'uso di ricambi originali STIHL e accessori originali STIHL.

I ricambi e gli accessori di altri fabbricanti non possono essere controllati da STIHL in merito ad affidabilità, sicurezza e idoneità nonostante le attuali osservazioni del mercato, pertanto STIHL non può garantire nulla in merito all'uso di tali prodotti.

I ricambi originali STIHL e gli accessori originali STIHL sono disponibili presso i rivenditori STIHL.

## 20 Smaltimento

### 20.1 Smaltimento di svettatoio, batteria e caricabatterie

Le informazioni sullo smaltimento sono disponibili presso l'amministrazione locale o un rivenditore STIHL.

Uno smaltimento scorretto può nuocere alla salute e all'ambiente.

- ▶ Smaltire i prodotti STIHL, incluso l'imballaggio, nel rispetto delle norme locali in materia presso un centro di raccolta idoneo per il riciclaggio.
- ▶ Non smaltire con i rifiuti domestici.

## 21 Dichiarazione di conformità UE

### 21.1 Sveltatoio STIHL ASA 20.0

ANDREAS STIHL AG & Co. KG  
Badstraße 115  
D-71336 Waiblingen  
Germania

dichiara sotto la propria esclusiva responsabilità che

- Tipo di costruzione: sveltatoio a batteria
- Marchio di fabbrica: STIHL
- Modello: ASA 20.0
- N. di identificazione serie: VA05

è conforme alle disposizioni pertinenti di cui alle direttive 2011/65/UE, 2006/42/CE, 2014/30/UE e 2000/14/CE ed è stato sviluppato e fabbricato conformemente alle versioni delle seguenti norme valevoli alla rispettiva data di produzione: EN 55014-1, EN 55014-2, EN 62841-1, EN ISO 12100.

La documentazione tecnica è conservata presso ANDREAS STIHL AG & Co. KG Produktzulassung.

L'anno di costruzione, il Paese di produzione e il numero di matricola sono indicati sullo sveltatoio.

Waiblingen, 10.01.2024

ANDREAS STIHL AG & Co. KG

p.p. 

Robert Olma, Vice President, Regulatory Affairs & Global Governmental Relations

## 22 Dichiarazione di conformità UKCA

### 22.1 Sveltatoio STIHL ASA 20.0

**UK  
CA**

ANDREAS STIHL AG & Co. KG  
Badstraße 115  
D-71336 Waiblingen  
Germania

dichiara sotto la propria esclusiva responsabilità che

- Tipo di costruzione: sveltatoio a batteria

- Marchio di fabbrica: STIHL
- Modello: ASA 20.0
- N. di identificazione serie: VA05

è conforme alle disposizioni pertinenti di cui ai regolamenti del Regno Unito The Restriction of the Use of Certain Hazardous Substances in Electrical and Electronic Equipment Regulations 2012, Supply of Machinery (Safety) Regulations 2008, Electromagnetic Compatibility Regulations 2016 e Noise Emission in the Environment by Equipment for use Outdoors Regulations 2001 ed è stato sviluppato e fabbricato conformemente alle versioni delle seguenti norme valevoli alla rispettiva data di produzione: EN 55014-1, EN 55014-2, EN 62841-1, EN ISO 12100.

La documentazione tecnica è conservata presso ANDREAS STIHL AG & Co. KG.

L'anno di costruzione, il Paese di produzione e il numero di matricola sono indicati sullo sveltatoio.

Waiblingen, 10.01.2024

ANDREAS STIHL AG & Co. KG

p.p. 

Robert Olma, Vice President, Regulatory Affairs & Global Governmental Relations

## 23 Indirizzi

### Amministrazione generale STIHL

ANDREAS STIHL AG & Co. KG  
Postfach 1771  
D-71307 Waiblingen

### Distributori STIHL

GERMANIA

STIHL Vertriebszentrale AG & Co. KG  
Robert-Bosch-Straße 13  
64807 Dieburg  
Telefon: +49 6071 3055358

AUSTRIA

STIHL Ges.m.b.H.  
Fachmarktstraße 7  
2334 Vösendorf  
Telefon: +43 1 86596370

SVIZZERA

STIHL Vertriebs AG  
Isenrietstraße 4  
8617 Mönchaltorf  
Telefon: +41 44 9493030

## 24 Avvertenze di sicurezza generali per attrezzi elettrici

### 24.1 Introduzione

Questo capitolo contiene le avvertenze di sicurezza generali preformulate nella norma europea EN/IEC 62841 per gli attrezzi elettrici guidati a mano e azionati a motore.

STIHL deve stampare questi testi.

Le avvertenze di sicurezza per evitare una scossa elettrica, riportate in "Sicurezza elettrica", non sono applicabili agli attrezzi a batteria STIHL.



#### AVVERTENZA

■ **Leggere tutte le avvertenze di sicurezza, istruzioni, illustrazioni e dati tecnici di cui è corredato il presente attrezzo elettrico.** In caso di mancata osservanza delle seguenti istruzioni sussiste il rischio di scossa elettrica, incendio e/o gravi lesioni. **Conservare tutte le avvertenze di sicurezza e le istruzioni operative per la successiva consultazione.**

Il termine "Attrezzo elettrico" usato nelle avvertenze di sicurezza si riferisce agli attrezzi elettrici collegati alla rete (con cavo di rete) e agli attrezzi elettrici alimentati a batteria (senza cavo di rete).

### 24.2 Sicurezza sul posto di lavoro

- Mantenere la zona di lavoro pulita e sufficientemente illuminata.** Il disordine, oppure zone del posto di lavoro non illuminate, possono causare infortuni.
- Non lavorare con l'attrezzo elettrico in ambienti esposti al pericolo di esplosione dove si trovano liquidi infiammabili, gas o polveri.** Gli attrezzi elettrici generano scintille, che possono incendiare la polvere o i vapori.
- Durante l'uso dell'attrezzo elettrico tenere lontani bambini e altre persone.** In caso di distrazione, si può perdere il controllo dell'attrezzo elettrico.

### 24.3 Sicurezza elettrica

- La spina di collegamento dell'attrezzo elettrico deve essere adatta alla presa. La spina non deve essere modificata in nessun modo. Non usare spine di adattamento insieme con attrezzi elettrici collegati a terra.** Spine non

modificate e prese adatte riducono il rischio di scossa elettrica.

- Evitare il contatto fisico con superfici a massa, come tubi, impianti di riscaldamento, cucine e frigoriferi.** Il rischio di scossa elettrica aumenta se il corpo è collegato a massa.
- Tenere gli attrezzi elettrici al riparo da pioggia o umidità.** L'infiltrazione d'acqua nell'attrezzo elettrico aumenta il pericolo di scossa elettrica.
- Non usare il cavo di collegamento per altri scopi. Non usare mai il cavo di collegamento per trasportare, tirare l'attrezzo elettrico o scollegarne la spina. Tenere il cavo di collegamento lontano da fonti di calore, olio, spigoli vivi o parti in movimento dell'apparecchiatura.** I cavi di collegamento danneggiati o aggrovigliati aumentano il pericolo di scossa elettrica.
- Se si usa un attrezzo elettrico all'aperto, impiegare solo cavi di prolunga adatti anche al lavoro all'esterno.** L'uso di una prolunga adatta all'ambiente esterno riduce il pericolo di scossa elettrica.
- Se non si può evitare di impiegare l'attrezzo elettrico in un ambiente umido, usare un interruttore di sicurezza per correnti di guasto.** L'uso di un interruttore di sicurezza per correnti di guasto riduce il pericolo di scossa elettrica.

### 24.4 Sicurezza delle persone

- È richiesta la massima prudenza, prestare attenzione a ciò che si sta facendo e usare l'attrezzo elettrico con criterio. Non usare l'attrezzo elettrico se si è stanchi o sotto l'effetto di droghe, alcol o farmaci.** Un attimo di distrazione durante l'uso dell'attrezzo elettrico può causare lesioni gravi.
- Indossare i dispositivi di protezione individuale e sempre gli occhiali di protezione.** Indossare i dispositivi di protezione individuale, come la mascherina antipolvere, le scarpe antinfortunistiche antiscivolo, il casco di protezione o i tappi auricolari, secondo il tipo e l'impiego dell'attrezzo elettrico, riduce il rischio di lesioni.
- Evitare la messa in funzione accidentale. Sincerarsi che l'attrezzo elettrico sia spento prima di collegarlo all'alimentazione elettrica e/o di collegare la batteria, prenderla o indossarla.** Tenere un dito sull'interruttore



mentre si trasporta l'attrezzo elettrico, oppure collegarlo alla corrente con l'interruttore inserito, può causare infortuni.

- d) **Prima di inserire l'attrezzo elettrico, allontanare gli utensili di regolazione o le chiavi per viti.** Un utensile o una chiave che si trovi in una parte rotante dell'attrezzo elettrico può causare lesioni.
- e) **Evitare una posizione anomala del corpo. Avere cura di tenere una posizione sicura e mantenere sempre l'equilibrio.** In questo modo si può controllare meglio l'attrezzo elettrico in situazioni impreviste.
- f) **Indossare un abbigliamento adatto. Non indossare abiti larghi o gioielli. Tenere capelli e abbigliamento lontano dalle parti in movimento.** Abiti sciolti, gioielli o capelli lunghi possono essere afferrati da parti in movimento.
- g) **Se è previsto il montaggio di dispositivi di aspirazione e raccolta polvere, occorre allacciarli e usarli correttamente.** L'impiego dell'aspirazione può ridurre il pericolo causato dalla polvere.
- h) **Evitare di sentirsi troppo sicuri e non bypassare le norme di sicurezza previste per gli attrezzi elettrici, anche se si ha molta dimestichezza con l'uso di un attrezzo elettrico.** Agire con una ridotta soglia di attenzione anche solo per una frazione di secondo può comportare gravi conseguenze.

## 24.5 Impiego e maneggio dell'attrezzo elettrico

- a) **Non sovraccaricare l'attrezzo elettrico. Usare l'attrezzo elettrico adatto al lavoro da svolgere.** Si lavora meglio e con maggiore sicurezza se si usa l'attrezzo elettrico adatto entro l'intervallo di potenza previsto.
- b) **Non usare un attrezzo elettrico il cui interruttore è difettoso.** L'attrezzo elettrico che non è più possibile inserire o disinserire è pericoloso e deve essere riparato.
- c) **Scollegare la spina dalla presa e/o rimuovere una batteria amovibile prima di eseguire le impostazioni dell'attrezzo, cambiare parti degli accessori o posare l'attrezzo elettrico.** Questa misura precauzionale evita l'avviamento accidentale dell'attrezzo elettrico.
- d) **Conservare fuori della portata dei bambini gli attrezzi elettrici che non si usano. Non lasciare usare l'attrezzo elettrico da persone che non lo conoscono o che non hanno letto**

**queste istruzioni.** Gli attrezzi elettrici sono pericolosi se usati da persone inesperte.

- e) **Prendersi cura degli attrezzi elettrici e degli accessori con attenzione: controllare se le parti in movimento funzionano liberamente e non s'incastrano, se vi sono parti rotte o talmente danneggiate da compromettere il funzionamento dell'attrezzo elettrico stesso. Fare riparare le parti danneggiate prima di usare l'attrezzo elettrico.** Molti infortuni hanno origine dalla cattiva manutenzione degli attrezzi elettrici.
- f) **Mantenere affilati e puliti gli attrezzi di taglio.** Gli attrezzi di taglio curati a regola d'arte, con taglienti affilati, si bloccano meno e sono più facili da manovrare.
- g) **Usare l'attrezzo elettrico, gli accessori, gli attrezzi di lavoro ecc. seguendo le presenti istruzioni. Tenere conto delle condizioni operative e dell'attività da eseguire.** L'impiego di attrezzi elettrici per usi diversi da quelli previsti può creare situazioni di pericolo.
- h) **Mantenere le impugnature e le zone di presa asciutte, pulite e prive di olio e grasso.** Se scivolose, le impugnature e le zone di presa impediscono un utilizzo e un controllo sicuro dell'attrezzo elettrico.

## 24.6 Impiego e trattamento dell'attrezzo a batteria

- a) **Caricare le batterie solo con caricabatteria consigliati dal costruttore.** Un caricabatteria adatto a un determinato tipo di batteria, se usato con batterie diverse rischia di incendiarsi.
- b) **Impiegare negli attrezzi elettrici solo le batterie per essi previste.** L'impiego di batterie diverse può causare lesioni e il pericolo d'incendio.
- c) **Tenere la batteria che non viene usata lontana da fermagli metallici, monete, chiavi, chiodi, viti o altri piccoli oggetti metallici che possono creare un ponte fra i contatti.** Un corto circuito fra i contatti della batteria può dare origine a ustioni o a incendi.
- d) **Se usata impropriamente, la batteria può perdere liquido. Evitare il contatto con esso. In caso di contatto accidentale, sciacquare con acqua. Se il liquido entra negli occhi, ricorrere inoltre all'aiuto medico.** Il liquido della batteria in perdita può causare arrossamento della pelle o ustioni.

- e) **Non usare batterie danneggiate o alterate.**  
Le batterie danneggiate o alterate possono avere reazioni imprevedibili, provocando incendio, esplosione o rischio di lesioni.
- f) **Non esporre batterie a fuoco o alte temperature.** Il fuoco o le alte temperature oltre 130 °C (265 °F) possono provocare un'esplosione.
- g) **Seguire tutte le istruzioni per la carica e non caricare mai la batteria o l'attrezzo a batteria al di fuori dell'intervallo di temperatura nelle istruzioni per l'uso.** Una carica errata o al di fuori dell'intervallo di temperatura ammessa può distruggere la batteria e aumentare il rischio d'incendio.

## 24.7 Assistenza

- a) **Fare riparare l'attrezzo elettrico solo da tecnici specializzati e solo con ricambi originali.** Con questo si garantisce che la sicurezza dell'attrezzo elettrico si mantenga inalterata.
- b) **Non effettuare mai la manutenzione su una batteria danneggiata.** Tutta la manutenzione della batteria dovrà essere effettuata soltanto dal costruttore o da centri di assistenza alla clientela autorizzati.

## Inhoudsopgave

1	Voorwoord.....	98
2	Informatie met betrekking tot deze handleiding.....	98
3	Overzicht.....	99
4	Veiligheidsinstructies.....	100
5	Takkenschaar klaar maken voor gebruik	108
6	Accu laden, leeds en signaaltonen.....	108
7	Accu aanbrengen en wegnemen.....	109
8	Takkenschaar inschakelen en uitschakelen.....	109
9	Takkenschaar en accu controleren/testen.....	110
10	Met de takkenschaar werken.....	110
11	Na de werkzaamheden.....	111
12	Vervoeren.....	111
13	Opslaan.....	112
14	Reinigen.....	113
15	Onderhoud.....	113
16	Repareren.....	114
17	Storingen opheffen.....	115
18	Technische gegevens.....	117
19	Onderdelen en toebehoren.....	118
20	Milieuverantwoord afvoeren.....	119
21	EU-conformiteitsverklaring.....	119

22	UKCA-conformiteitsverklaring.....	119
23	Adressen.....	120
24	Algemene veiligheidswaarschuwingen voor elektrische gereedschappen.....	120

## 1 Voorwoord

Geachte cliënt(e),

Wij zijn blij dat u hebt gekozen voor STIHL. Wij ontwikkelen en produceren onze producten in topkwaliteit in overeenstemming met de behoeften van onze klanten. Zo ontstaan producten met een hoge betrouwbaarheid, ook bij extreme belasting.

STIHL staat ook voor service met topkwaliteit. Onze dealers staan garant voor deskundig advies en instructie alsmede een uitgebreide technische begeleiding.

STIHL kiest uitdrukkelijk voor een duurzame en verantwoordelijke omgang met de natuur. Deze gebruiksaanwijzing is voor u bedoeld als ondersteuning om uw STIHL-product gedurende een lange levensduur veilig en milieuvriendelijk te gebruiken.

Wij danken u voor uw vertrouwen in ons en wensen u veel plezier met uw STIHL product.



Dr. Nikolas Stihl

**BELANGRIJK! VOOR GEBRUIK GOED DOORLEZEN EN BEWAREN.**

## 2 Informatie met betrekking tot deze handleiding

### 2.1 Geldende documenten

De lokale veiligheidsvoorschriften moeten worden aangehouden.

- ▶ Naast deze handleiding de volgende documenten lezen, begrijpen en bewaren:
  - Veiligheidsinformatie voor STIHL accu's en producten met ingebouwde accu: [www.stihl.com/safety-data-sheets](http://www.stihl.com/safety-data-sheets)

## 2.2 Aanduiding van de waarschuwingen in de tekst



### GEVAAR

- De aanwijzing duidt op gevaren die leiden tot ernstig letsel of zelfs tot de dood.
  - ▶ De genoemde maatregelen kunnen ernstig letsel of de dood voorkomen.



### WAARSCHUWING

- De aanwijzing duidt op gevaren die **kunnen** leiden tot ernstig letsel of zelfs tot de dood.
  - ▶ De genoemde maatregelen kunnen ernstig letsel of de dood voorkomen.

### LET OP

- De aanwijzing duidt op gevaren die kunnen leiden tot materiële schade.
  - ▶ De genoemde maatregelen kunnen materiële schade voorkomen.

## 2.3 Symbolen in de tekst



Dit symbool verwijst naar een hoofdstuk in deze handleiding.

## 3 Overzicht

### 3.1 Takkenschaar

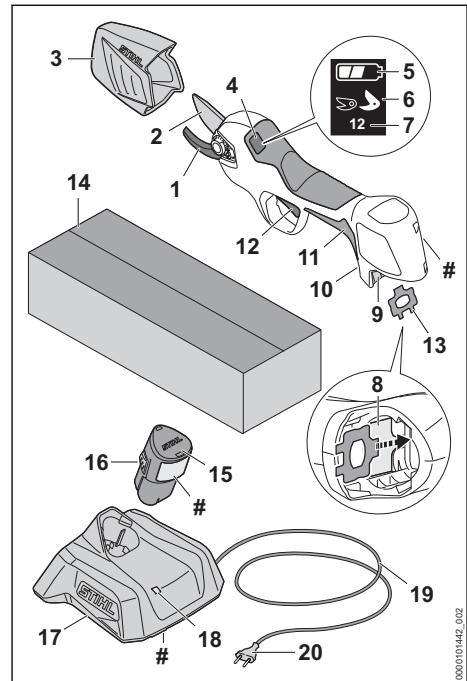

#### 1 Tegenoverliggende mes

Het tegenoverliggende mes dient als steun voor de tak.

#### 2 Mes

Het mes knipt de tak door.

#### 3 Mesbeschermer

De mesbeschermer biedt bescherming tegen contact met de messen.

#### 4 Display

Het display geeft informatie en storingen weer.

#### 5 Displayweergave

Het display geeft de laadtoestand van de accu weer.

#### 6 Displayweergave

Het display geeft de ingestelde openingswijdte van het mes weer.

#### 7 Display aantal knipbewegingen

Het display geeft het totaal aantal knipbewegingen weer.

#### 8 Houder voor combisleutel

De houder dient voor het bewaren van de combisleutel in de accuschacht.

**9 Accuschacht**

De accu wordt ondergebracht in de accuschacht.

**10 Druktoets** 

De druktoets schakelt de takkenschaar in en uit.

**11 Bedieningshandgreep**

De bedieningshandgreep dient voor het bedienen, vasthouden en hanteren van de takkenschaar.

**12 Schakelhendel**

De schakelhendel opent en sluit het mes.

**13 Combisleutel**

De combisleutel dient voor het losdraaien van de schroeven van de kap en de messen.

**14 Verpakking**

De verpakking dient voor het bewaren en vervoeren van de takkenschaar. In de set (bestaande uit takkenschaar, accu en acculader) dient de verpakking voor het bewaren en vervoeren van de takkenschaar, de accu en de acculader.

**15 Accu**

De accu voorziet de takkenschaar van energie.

**16 Arrêteerhaak**

De arrêteerhaak borgt de accu in de accuschacht.

**17 Acculader**

De acculader laadt de accu.

**18 Led**

De led geeft de status van de acculader weer.

**19 Aansluitkabel**

De aansluitkabel verbindt de acculader met de netstekker.

**20 Netstekker**

De netstekker verbindt de aansluitkabel met een contactdoos

**# Typeplaatje met machinenummer****3.2 Pictogrammen**

De pictogrammen kunnen op de takkenschaar, de accu en de acculader staan en hebben de volgende betekenis:



De led brandt of knippert groen. De accu wordt geladen.



De led knippert rood. Tussen de accu en de acculader is geen elektrisch contact of er is sprake van een storing in de accu of acculader.



De aanduiding naast het pictogram geeft de energie-inhoud van de accu aan volgens de specificatie van de fabrikant van de accucellen. De tijdens het gebruik beschikbare energie-inhoud is lager.



Het elektrische apparaat in een gesloten en droge ruimte gebruiken.



Het product niet afvoeren met het huisvuil.



De handleiding lezen, begrijpen en bewaren.

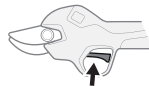

De schakelhendel heeft verschillende functies.

**4 Veiligheidsinstructies****4.1 Waarschuwingssymbolen****4.1.1 Takkenschaar**

De waarschuwingssymbolen op de takkenschaar hebben de volgende betekenis:



De veiligheidsinstructies en bijbehorende maatregelen in acht nemen.



De handleiding lezen, begrijpen en bewaren.



Een bewegend mes niet aanraken.



De accu tijdens werkonderbrekingen, vervoer, opslag, onderhouds- of reparatiewerkzaamheden uit het apparaat nemen.



De takkenschaar tegen regen en vocht beschermen.

**4.1.2 Accu**

De waarschuwingssymbolen op de accu hebben de volgende betekenis:



De veiligheidsinstructies en bijbehorende maatregelen in acht nemen.



De handleiding lezen, begrijpen en bewaren.



De accu tegen hitte en vuur beschermen.



De accu niet onderdompelen in vloeistoffen.

#### 4.1.3 Acculader

De waarschuwingssymbolen op de acculader hebben de volgende betekenis:



De veiligheidsinstructies en bijbehorende maatregelen in acht nemen.



De gebruiksaanwijzing lezen, begrijpen en bewaren.



Acculader tegen regen en vocht beschermen.

## 4.2 Gebruik conform de voorschriften

De takkenschaar STIHL ASA 20.0 dient voor het knippen van bomen, struiken, bosschages, siergewassen, druivenranken en vergelijkbare houtsoorten met een maximale takdiameter van 25 mm en bij een gemiddelde knipfrequentie van max. 12 knipbewegingen per minuut in wijngaarden, de fruitteelt en bij het onderhoud van groenvoorzieningen.

De takkenschaar mag niet worden gebruikt in de regen.

De takkenschaar is niet geschikt voor commercieel gebruik.

De accu STIHL AS voorziet de takkenschaar van energie.

De acculader STIHL AL 1 laadt de accu STIHL AS op.

## ⚠ WAARSCHUWING

- Accu's en acculaders, die niet door STIHL voor de takkenschaar zijn vrijgegeven, kunnen brand en explosies veroorzaken. Personen

kunnen ernstig of dodelijk letsel oplopen en er kan materiële schade ontstaan.

- ▶ De takkenschaar gebruiken met een accu STIHL AS.
- ▶ De accu STIHL AS met een acculader STIHL AL 1 opladen.
- Als de takkenschaar, de accu of de acculader niet volgens voorschrift wordt gebruikt, kan dit leiden tot ernstig of dodelijk letsel en er kan materiële schade ontstaan.
  - ▶ Gebruik de takkenschaar, accu en acculader zoals is beschreven in de handleiding.

## 4.3 Vereisten aan de gebruiker

### ⚠ WAARSCHUWING

- Gebruikers die niet zijn geïnstrueerd kunnen de gevaren van de takkenschaar, de accu en de acculader niet herkennen of niet inschatten. De gebruiker of andere personen kunnen ernstig of dodelijk letsel oplopen.



- ▶ Lees, begrijp en bewaar de handleiding.

- ▶ Als de takkenschaar, de accu of de acculader aan een andere persoon wordt doorgegeven: de handleiding meegeven.
- ▶ Ervoor zorgen dat de gebruiker aan de volgende vereisten voldoet:
  - De gebruiker is uitgerust.
  - De gebruiker is lichamelijk, sensorisch en geestelijk in staat de takkenschaar, de accu en de acculader te bedienen en hiermee te werken. Als de gebruiker met lichamelijke, sensorische of geestelijke beperkingen daartoe in staat is, mag de gebruiker er alleen onder toezicht of na instructie door een verantwoordelijke persoon mee werken.
  - De gebruiker kan de gevaren van de takkenschaar, accu en acculader herkennen en inschatten.
  - De gebruiker is meerderjarig of de gebruiker wordt conform nationale regelgeving onder toezicht voor een beroep opgeleid.
  - De gebruiker is geïnstrueerd door een STIHL dealer of een hiertoe bevoegd persoon, voordat deze voor de eerste keer met de takkenschaar gaat werken en de acculader in gebruik neemt.
  - De gebruiker is niet onder invloed van alcohol, medicijnen of drugs.
- ▶ Als er onduidelijkheid bestaat: contact opnemen met een STIHL dealer.

## 4.4 Kleding en uitrusting

### ▲ WAARSCHUWING

- Tijdens de werkzaamheden kunnen voorwerpen met een hoge snelheid naar boven worden geslingerd. De gebruiker kan letsel oplopen.
  - ▶ Draag een nauwsluitende veiligheidsbril. Geschikte veiligheidsbrillen zijn aan de hand van de norm EN 166 of de nationale voorschriften getest en met de betreffende codering te koop.
  - ▶ Een strak bovendeel met lange mouwen en een lange broek dragen.
- Ongeschikte kleding kan blijven haken in hout, struikgewas en in de takkenschaar. Gebruikers zonder geschikte kleding kunnen ernstig letsel oplopen.
  - ▶ Draag nauwsluitende kleding.
  - ▶ Doe sjaals en sieraden af.
  - ▶ Lang haar in een paardenstaart binden en dusdanig vastmaken, dat het zich boven de schouders bevindt.
- Tijdens de reinigings- of onderhoudswerkzaamheden kan de gebruiker in contact komen met het mes. De gebruiker kan letsel oplopen.
  - ▶ Draag werkhandschoenen van slijtvast materiaal.
- Als de gebruiker ongeschikte schoenen draagt, kan hij uitglijden. De gebruiker kan letsel oplopen.
  - ▶ Draag stevige, dichte schoenen met een stroeve zool.

## 4.5 Werkgebied en -omgeving

### 4.5.1 Takkenschaar

### ▲ WAARSCHUWING

- Buitenstaanders, kinderen en dieren kunnen de gevaren van de takkenschaar en de opgeworpen voorwerpen niet herkennen en de gevaren hiervan niet inschatten. Buitenstaanders, kinderen en dieren kunnen ernstig letsel oplopen en er kan materiële schade ontstaan.
  - ▶ Buitenstaanders, kinderen en dieren ver uit de buurt van het werkgebied houden.
  - ▶ De takkenschaar niet zonder toezicht laten.
  - ▶ Zorg ervoor dat kinderen niet met de takkenschaar kunnen spelen.
- De takkenschaar is niet waterdicht. Als er in de regen of in een vochtige omgeving wordt gewerkt, kan dit leiden tot een elektrische stroomstoot. De gebruiker kan letsel oplopen en de takkenschaar kan beschadigd raken.



- ▶ Niet in de regen en niet in een vochtige omgeving werken.

- Elektrische componenten van de takkenschaar kunnen vonken veroorzaken. Vonken kunnen in een makkelijk brandbare of explosieve omgeving brand of een explosie veroorzaken. Personen kunnen ernstig of dodelijk letsel oplopen en er kan materiële schade ontstaan.
  - ▶ Niet werken in een makkelijk brandbare of explosieve omgeving.

### 4.5.2 Accu

### ▲ WAARSCHUWING

- Buitenstaanders, kinderen en dieren kunnen de gevaren van de accu niet herkennen en de gevaren hiervan niet inschatten. Buitenstaanders, kinderen en dieren kunnen ernstig letsel oplopen.
  - ▶ Buitenstaanders, kinderen en huisdieren op afstand houden.
  - ▶ Laat de accu niet zonder toezicht achter.
  - ▶ Zorg ervoor dat kinderen niet met de accu kunnen spelen.
- De accu is niet beschermd tegen alle invloeden van buitenaf. Als de accu blootstaat aan bepaalde invloeden van buitenaf kan de accu in brand vliegen, exploderen of onherstelbaar beschadigd raken. Personen kunnen ernstig letsel oplopen en er kan materiële schade ontstaan.



- ▶ De accu tegen hitte en vuur beschermen.
- ▶ De accu niet in het vuur werpen.

- ▶ De accu niet buiten de aangegeven temperatuurgrenzen opladen, gebruiken en opbergen, 18.5.



- ▶ De accu niet onderdompelen in vloeistoffen.

- ▶ De accu bij kleine metalen voorwerpen van daan houden.
- ▶ De accu niet blootstellen aan hoge druk.
- ▶ De accu niet in de magnetron plaatsen.
- ▶ De accu tegen chemicaliën en zouten beschermen.

### 4.5.3 Acculader

### ▲ WAARSCHUWING

- Buitenstaanders en kinderen kunnen de gevaren van de acculader en de elektrische stroom

niet herkennen en ook niet inschatten. Buitenstaanders, kinderen en dieren kunnen ernstig of dodelijk letsel oplopen.

- ▶ Buitenstaanders, kinderen en huisdieren op afstand houden.
- ▶ Zorg ervoor dat kinderen niet met de acculader kunnen spelen.

- De acculader is niet waterdicht. Als er in de regen of in een vochtige omgeving wordt gewerkt, kan dit leiden tot een elektrische stroomstoot. De gebruiker kan letsel oplopen en de acculader kan worden beschadigd.



- ▶ Deze niet gebruiken in de regen en niet in een vochtige omgeving.

- De acculader is niet beschermd tegen alle invloeden van buitenaf. Als de acculader aan bepaalde invloeden van buitenaf is blootgesteld, kan de acculader in brand vliegen of exploderen. Personen kunnen ernstig letsel oplopen en er kan materiële schade ontstaan.
  - ▶ Acculader in een gesloten en droge ruimte gebruiken.
  - ▶ Acculader niet in een licht ontvlambare en ook niet in een explosieve omgeving gebruiken.
  - ▶ Acculader niet op een licht ontvlambare ondergrond gebruiken.
  - ▶ De acculader niet buiten de aangegeven temperatuurgrenzen gebruiken en bewaren,  18.5.
- Personen kunnen struikelen over de aansluitkabel. Personen kunnen letsel oplopen en de acculader kan worden beschadigd.
  - ▶ De aansluitkabel plat op de vloer leggen.

## 4.6 Veilige staat

### 4.6.1 Takkenschaar

De takkenschaar verkeert in een veilige toestand als aan de volgende voorwaarden is voldaan:

- De takkenschaar is niet beschadigd.
- De takkenschaar is schoon en droog.
- De bedieningselementen werken en zijn niet gewijzigd.
- Origineel STIHL toebehoren voor deze takkenschaar is gemonteerd.
- Het toebehoren is correct gemonteerd.

## WAARSCHUWING

- In een niet-veilige toestand kunnen onderdelen niet meer naar behoren functioneren en kunnen veiligheidsvoorzieningen buiten werking worden gezet. Personen kunnen ernstig of dodelijk letsel oplopen.

- ▶ Met een onbeschadigde takkenschaar werken.
- ▶ Als de takkenschaar vuil of nat is: de takkenschaar reinigen en laten drogen.
- ▶ Aan de takkenschaar geen wijzigingen aanbrengen.
- ▶ Als de bedieningselementen niet functioneren: niet met de takkenschaar werken.
- ▶ Origineel STIHL toebehoren voor deze takkenschaar monteren.
- ▶ Monteer het toebehoren zoals in deze handleiding of in de handleiding van het toebehoren beschreven staat.
- ▶ Geen voorwerpen in de openingen van de takkenschaar steken.
- ▶ Vervang versleten of beschadigde stickers.
- ▶ Als er onduidelijkheid bestaat: contact opnemen met een STIHL dealer.

### 4.6.2 Mes en tegenoverliggend mes

Het mes en het tegenoverliggende mes verkeren in de veilige staat als aan de volgende voorwaarden is voldaan:

- Het mes en het tegenoverliggende mes zijn niet beschadigd.
- Het mes en het tegenoverliggende mes zijn niet vervormd.
- Het mes en het tegenoverliggende mes bewegen soepel.
- Het mes en het tegenoverliggende mes zijn gesmeerd.
- Het mes en het tegenoverliggende mes zijn correct gemonteerd.
- Het mes is correct geslepen.
- Het mes en het tegenoverliggende mes zijn vrij van bramen.

## WAARSCHUWING

- In een onveilige staat kunnen onderdelen van het mes of het tegenoverliggende mes loslopen en worden weggeslingerd. Personen kunnen ernstig letsel oplopen.
  - ▶ Met een onbeschadigd, niet vervormd en soepel mes en tegenoverliggend mes werken.
  - ▶ Het mes en het tegenoverliggende mes correct smeren.
  - ▶ Het mes en het tegenoverliggende mes correct monteren.
  - ▶ Als het mes niet scherp is: het mes vervangen.
  - ▶ Als het mes of het tegenoverliggende mes niet scherp is of als er een braam op het lemmet zit: het mes en het tegenoverliggende mes vervangen.

- ▶ Als er onduidelijkheid bestaat: contact opnemen met een STIHL dealer.

#### 4.6.3 Accu

De accu verkeert in een veilige staat als aan de volgende voorwaarden is voldaan:

- De accu is onbeschadigd.
- De accu is schoon en droog.
- De accu functioneert en is niet gemodificeerd.

### ▲ WAARSCHUWING

- In een niet veilige staat kan de accu niet meer correct functioneren. Personen kunnen ernstig letsel oplopen.
  - ▶ Alleen met een onbeschadigde en goed werkende accu werken.
  - ▶ Een beschadigde of defecte accu niet laden.
  - ▶ Als de accu vuil is: de accu reinigen.
  - ▶ Als de accu nat of vochtig is: de accu laten drogen,  18.6.
  - ▶ Geen wijzigingen aanbrengen aan de accu.
  - ▶ Geen voorwerpen in de openingen van de accu steken.
  - ▶ Elektrische contacten van de accu niet met metalen voorwerpen met elkaar verbinden en kortsluiten.
  - ▶ Accu niet openmaken.
  - ▶ Versleten of beschadigde stickers vervangen.
- Uit een beschadigde accu kan vloeistof weglekken. Als de vloeistof in contact komt met de huid of de ogen, kunnen de huid of de ogen geïrriteerd raken.
  - ▶ Contact met de vloeistof voorkomen.
  - ▶ Als contact met de huid heeft plaatsgevonden: was de betreffende plekken op de huid met veel water en zeep.
  - ▶ Als contact met de ogen heeft plaatsgevonden: was de ogen ten minste 15 minuten met veel water en raadpleeg een arts.
- Een beschadigde of defecte accu kan een ongewone geur veroorzaken, roken of branden. Personen kunnen ernstig of dodelijk letsel oplopen en er kan materiële schade ontstaan.
  - ▶ Als de accu vreemd ruikt of rookt: de accu niet gebruiken en bij brandbare stoffen van daar houden.
  - ▶ Als de accu brandt: de accu met een brandblusser of water proberen te blussen.

#### 4.6.4 Acculader

De acculader verkeert in de veilige staat als aan de volgende voorwaarden is voldaan:

- De acculader is niet beschadigd.

- De acculader is schoon en droog.

### ▲ WAARSCHUWING

- In een niet-veilige staat kunnen componenten niet meer correct functioneren en kunnen de veiligheidsinrichtingen zijn uitgeschakeld. Personen kunnen ernstig of zelfs dodelijk letsel oplopen.
  - ▶ Een onbeschadigde acculader gebruiken.
  - ▶ Als de acculader vervuild of nat is: acculader reinigen en laten drogen.
  - ▶ Aan de acculader geen wijzigingen aanbrengen.
  - ▶ Geen voorwerpen in de openingen van de acculader steken.
  - ▶ Elektrische contacten van de acculader niet met metalen voorwerpen verbinden en kortsluiten.
  - ▶ De acculader niet demonteren.

#### 4.7 Werken

### ▲ WAARSCHUWING

- Als er buiten het werkgebied geen personen binnen gehoorafstand aanwezig zijn, kan in geval van nood geen hulp worden gevraagd.
  - ▶ Zorg ervoor dat er personen op gehoorafstand buiten het werkgebied aanwezig zijn.
- De gebruiker kan in bepaalde omstandigheden niet meer geconcentreerd werken. De gebruiker kan de controle over de takkenschaar kwijtraken, struikelen, vallen en ernstig letsel oplopen.
  - ▶ Werk rustig en doordacht.
  - ▶ Als de lichtverhoudingen en het zicht slecht zijn: niet met de takkenschaar werken.
  - ▶ Takkenschaar alleen bedienen.
  - ▶ Niet boven schouderhoogte werken.
  - ▶ Pas op voor obstakels.
  - ▶ Werk rechtop staand op de grond en zorg voor goed evenwicht. Als in de hoogte moet worden gewerkt: een hoogwerker of een veilige steiger gebruiken.
  - ▶ Als er vermoeidheidsverschijnselen optreden: een pauze inlassen.
- Als het mes een hard voorwerp raakt, kan het mes beschadigd raken.
  - ▶ Voor het begin van de werkzaamheden het werkgebied op harde voorwerpen controleren en deze zo nodig verwijderen.
  - ▶ Geen draad knippen.
- Door het bewegende mes kan de gebruiker ernstig letsel oplopen.





- ▶ De vrije hand minimaal 40 cm bij het mes vandaan houden.
- ▶ Het mes niet aanraken.
- ▶ Het mes sluiten als van werkgebied wordt veranderd.
- ▶ Als de takkenschaar even wordt afgedaan: de takkenschaar uitschakelen.



- Als de werking van de takkenschaar zich tijdens de werkzaamheden wijzigt of deze zich ongebruikelijk gedraagt, kan de takkenschaar in een onveilige staat verkeren. Personen kunnen ernstig letsel oplopen en er kan materiële schade ontstaan.
  - ▶ De werkzaamheden beëindigen, de accu verwijderen en contact opnemen met een STIHL dealer.
- Tijdens de werkzaamheden kan de takkenschaar trillingen veroorzaken.
  - ▶ Handschoenen dragen.
  - ▶ Neem pauzes.
  - ▶ Als er tekenen van een doorbloedingsstoornis optreden: een arts raadplegen.

## ⚠ GEVAAR

- Als in de buurt van onder spanning staande kabels wordt gewerkt, kan het mes in contact komen met de onder spanning staande kabels en deze beschadigen. De gebruiker kan ernstig of dodelijk letsel oplopen.
  - ▶ Niet werken in de buurt van onder spanning staande leidingen.

## 4.8 Laden

### ⚠ WAARSCHUWING

- Tijdens het laden kan een beschadigde of een defecte acculader stinken of roken. Personen kunnen letsel oplopen en er kan materiële schade ontstaan.
  - ▶ De netstekker uit de contactdoos trekken.
- De acculader kan bij een ontoereikende warmteafvoer oververhit worden en in brand raken. Personen kunnen zwaar letsel oplopen of worden gedood en er kan materiële schade ontstaan.
  - ▶ Acculader niet afdekken.

## 4.9 Elektriciteit aansluiten

Contact met stroomvoerende componenten kan ontstaan door de volgende oorzaken:

- De aansluitkabel of de verlengkabel is beschadigd.
- De netstekker van de aansluitkabel of de verlengkabel is beschadigd.
- De contactdoos is niet correct geïnstalleerd.

## ⚠ GEVAAR

- Contact met stroomvoerende componenten kan leiden tot een stroomschok. De gebruiker kan ernstig of dodelijk letsel oplopen.
  - ▶ Controleer dat de aansluitkabel, de verlengkabel en de netstekker hiervan niet zijn beschadigd.



Als de aansluitkabel of de verlengkabel beschadigd is:

- ▶ beschadigde plaats niet aanraken.
- ▶ Trek de netstekker uit de contactdoos.

- ▶ Aansluitkabel, verlengkabel en de netstekkers ervan met droge handen beetpakken.
- ▶ Netstekker van de aansluitkabel of de verlengkabel in een correct geïnstalleerde en beveiligde contactdoos met randaarde stekken.
- ▶ Acculader via een aardlekschakelaar (30 mA, 30 ms) aansluiten.
- Een beschadigde of niet geschikte verlengkabel kan leiden tot een elektrische schok. Personen kunnen ernstig of dodelijk letsel oplopen.
  - ▶ Gebruik een verlengkabel met de juiste kabeldoorsnede,  18.4.

## ⚠ WAARSCHUWING

- Tijdens het laden kan een verkeerde netspanning of een verkeerde netfrequentie leiden tot overspanning in de acculader. De acculader kan hierbij worden beschadigd.
  - ▶ Controleren of de netspanning en de netfrequentie van het lichtnet corresponderen met de gegevens op het typeplaatje van de acculader.
- Als de acculader op een meervoudige contactdoos is aangesloten, kunnen de elektrische onderdelen tijdens het opladen worden overbelast. De elektrische componenten kunnen warm worden en in brand vliegen. Personen kunnen ernstig of dodelijk letsel oplopen en er kan materiële schade ontstaan.
  - ▶ Zorg ervoor dat de vermogensgegevens op de meervoudige contactdoos niet worden overschreden door het totaal van de gegevens op het typeplaatje van de acculader en alle op de meervoudige contactdoos aangesloten elektrische apparaten.
- Een verkeerd neergelegde aansluitkabel en verlengkabel kunnen beschadigd raken en personen kunnen hierover struikelen. Personen kunnen letsel oplopen en de aansluitkabel of verlengkabel kan worden beschadigd.

- ▶ De aansluitkabel en verlengkabel zo neerleggen en kenmerken, dat personen niet kunnen struikelen.
- ▶ De aansluitkabel en verlengkabel zo neerleggen, dat ze niet onder spanning staan of verweekeld zijn.
- ▶ De aansluitkabel en verlengkabel zo neerleggen, dat ze niet beschadigd, geknikt of geplet kunnen worden of schuren.
- ▶ Aansluitkabel en verlengkabel beschermen tegen hitte, olie en chemicaliën.
- ▶ De aansluitkabel en verlengkabel neerleggen op een droge ondergrond.
- Tijdens de werkzaamheden wordt de verlengkabel warm. Wanneer de warmte niet kan worden afgevoerd, kan de warmte brand veroorzaken.
  - ▶ Als er een kabelhaspel wordt gebruikt: de kabelhaspel volledig afwikkelen.
- Als er elektrische bedrading en leidingen in de muur zitten, kunnen deze worden beschadigd als de acculader op de muur wordt bevestigd. Contact met elektrische bedrading kan leiden tot een elektrische schok. Personen kunnen ernstig letsel oplopen en er kan materiële schade ontstaan.
  - ▶ Controleren of er op de geplande plaats geen elektrische bedrading en leidingen in de muur zitten.
- Als de acculader niet zoals in deze handleiding staat beschreven op de muur is gemonteerd, kan de acculader of de accu van de muur vallen of kan de acculader te heet worden. Personen kunnen letsel oplopen en er kan beschadiging optreden.
  - ▶ Acculader zo op de muur monteren als in deze handleiding staat beschreven.
- Als de acculader met aangebrachte accu op een muur wordt gemonteerd, kan de accu uit de acculader vallen. Personen kunnen letsel oplopen en er kan beschadiging optreden.
  - ▶ De acculader eerst aan de muur monteren en daarna de accu plaatsen.

## 4.10 Vervoeren

### 4.10.1 Takkenschaar

#### ▲ WAARSCHUWING

- Tijdens het vervoer kan de takkenschaar kantelen of verschuiven. Personen kunnen ernstig letsel oplopen en er kan materiële schade ontstaan.
  - ▶ Mes sluiten en takkenschaar uitschakelen.



- ▶ De accu wegnemen.

- ▶ De mesbeschermer over het mes schuiven totdat de beschermer vastklikt en het mes volledig afdekt.
- ▶ De takkenschaar in de meegeleverde verpakking vervoeren.
- ▶ De verpakking zo borgen dat deze niet kan vallen en verschuiven.

### 4.10.2 Accu

#### ▲ WAARSCHUWING

- De accu is niet beschermd tegen alle invloeden van buitenaf. Als de accu aan bepaalde invloeden van buitenaf wordt blootgesteld, kan de accu worden beschadigd en kan er materiële schade ontstaan.
  - ▶ Een beschadigde accu niet vervoeren.
  - ▶ Accu vervoeren in de verpakking.
- Tijdens het vervoer kan de accu omvallen of verschuiven. Personen kunnen ernstig letsel oplopen en er kan materiële schade ontstaan.
  - ▶ De verpakking zo borgen dat deze niet kan vallen en verschuiven.

### 4.10.3 Acculader

#### ▲ WAARSCHUWING

- Tijdens het vervoer kan de acculader omvallen of verschuiven. Personen kunnen letsel oplopen en er kan beschadiging optreden.
  - ▶ Trek de netstekker uit de contactdoos.
  - ▶ De accu verwijderen.
  - ▶ De acculader met spanbanden, riemen of een net dusdanig beveiligen, dat deze niet kan omvallen en niet kan verschuiven.
- De aansluitkabel is niet bedoeld om de acculader daaraan te dragen. De aansluitkabel en de acculader kunnen worden beschadigd.
  - ▶ De aansluitkabel opwikkelen en aan de acculader bevestigen.

## 4.11 Opslaan

### 4.11.1 Takkenschaar

#### ▲ WAARSCHUWING

- Kinderen kunnen de gevaren van de takkenschaar niet herkennen en ook niet inschatten. Kinderen kunnen ernstig letsel oplopen.
  - ▶ Mes sluiten en takkenschaar uitschakelen.



- ▶ De accu wegnemen.

- ▶ De mesbeschermer over het mes schuiven totdat de beschermer vastklikt en het mes volledig afdekt.
- ▶ De takkenschaar buiten het bereik van kinderen bewaren.
- De elektrische contacten op de takkenschaar en metalen onderdelen kunnen door vocht corroderen. De takkenschaar kan beschadigd raken.



- ▶ De accu wegnemen.

- ▶ De takkenschaar schoon en droog bewaren.

#### 4.11.2 Accu

### ▲ WAARSCHUWING

- Kinderen kunnen de gevaren van de accu niet herkennen en ook niet inschatten. Kinderen kunnen ernstig letsel oplopen.
  - ▶ De accu buiten het bereik van kinderen opslaan.
- De accu is niet beschermd tegen alle invloeden van buitenaf. Als de accu aan bepaalde invloeden van buitenaf wordt blootgesteld, kan de accu onherstelbaar worden beschadigd.
  - ▶ De accu schoon en droog opslaan.
  - ▶ De accu in een gesloten ruimte bewaren.
  - ▶ De accu apart van de takkenschaar bewaren.
  - ▶ Als de accu in de acculader wordt bewaard: de netstekker uit het stopcontact trekken en de accu met een laadniveau tussen 40% en 60% bewaren.
  - ▶ De accu niet buiten de aangegeven temperatuurgrenzen bewaren,  18.5.

#### 4.11.3 Acculader

### ▲ WAARSCHUWING

- Kinderen kunnen de gevaren van de acculader niet herkennen en ook niet inschatten. Kinderen kunnen ernstig of zelfs dodelijk letsel oplopen.
  - ▶ De netstekker eruit trekken.
  - ▶ De acculader buiten het bereik van kinderen opslaan.
- De acculader is niet beschermd tegen alle invloeden van buitenaf. Als de acculader aan

bepaalde invloeden van buitenaf wordt blootgesteld, kan de acculader worden beschadigd.

- ▶ De netstekker eruit trekken.
- ▶ Als de acculader warm is: de acculader laten afkoelen.
- ▶ De acculader schoon en droog opslaan.
- ▶ De acculader in een gesloten ruimte opslaan.
- ▶ De acculader niet buiten de aangegeven temperatuurgrenzen bewaren,  18.5.
- De aansluitkabel is niet bedoeld om de acculader aan te dragen of op te hangen. De aansluitkabel en de acculader kunnen worden beschadigd.
  - ▶ De acculader bij het huis vastpakken en vasthouden.
  - ▶ De acculader ophangen aan de muurhouder.

## 4.12 Reiniging, onderhoud en reparatie

### ▲ WAARSCHUWING

- Als tijdens de reinigings-, onderhouds- of reparatiewerkzaamheden de accu in de takkenschaar wordt geplaatst, kan de takkenschaar onbedoeld worden ingeschakeld. Personen kunnen ernstig letsel oplopen en er kan materiële schade ontstaan.



- ▶ De accu verwijderen.

- Agressieve reinigingsmiddelen, het reinigen met een waterstraal of puntige voorwerpen kunnen de takkenschaar, het mes, het tegenoverliggende mes, de accu en de acculader beschadigen. Als de takkenschaar, het mes, het tegenoverliggende mes, de accu of de acculader niet op de juiste wijze werden gereinigd, kunnen componenten niet meer correct functioneren en kunnen de veiligheidsinrichtingen zijn uitgeschakeld. Personen kunnen ernstig letsel oplopen.
  - ▶ Takkenschaar, mes, tegenoverliggend mes, accu en acculader reinigen zoals is beschreven in de handleiding.
- Als de takkenschaar, het mes, het tegenoverliggende mes, de accu of de acculader niet op de juiste wijze werden onderhouden of gerepareerd, kunnen componenten niet meer correct functioneren en kunnen de veiligheidsinrichtingen zijn uitgeschakeld. Personen kunnen ernstig of dodelijk letsel oplopen.

- ▶ Het mes en het tegenoverliggende mes zo onderhouden of repareren als in deze handleiding staat beschreven.
- ▶ De takkenschaar, accu en acculader niet zelf onderhouden of repareren.
- ▶ Als aan de takkenschaar, de accu of de acculader onderhouds- of reparatiewerkzaamheden moeten worden uitgevoerd: contact opnemen met een STIHL dealer.
- Tijdens de reinigings-, onderhouds- of reparatiewerkzaamheden aan het mes en het tegenoverliggende mes kan de gebruiker zich verwonden aan de scherpe messen. De gebruiker kan letsel oplopen.
  - ▶ Draag werkhandschoenen van slijtvast materiaal.

## 5 Takkenschaar klaar maken voor gebruik

### 5.1 Takkenschaar klaar maken voor gebruik

Voorafgaand aan de werkzaamheden moeten altijd de volgende stappen worden uitgevoerd:

- ▶ Zorg ervoor dat de volgende componenten zich in een veilige toestand bevinden:
  - Takkenschaar, 4.6.1.
  - Mes en tegenoverliggend mes, 4.6.2.
  - Accu, 4.6.3.
  - Acculader, 4.6.4.
- ▶ Accu controleren/testen, 9.2.
- ▶ Accu volledig laden, 6.2.
- ▶ Takkenschaar reinigen, 14.1.
- ▶ Mes en tegenoverliggend mes reinigen, 14.2.
- ▶ Bedieningselementen controleren, 9.1.
- ▶ Als deze handelingen niet kunnen worden uitgevoerd: de takkenschaar niet gebruiken en contact opnemen met een STIHL dealer.

## 6 Accu laden, leds en signaaltone

### 6.1 Acculader aan een muur monteren

De acculader kan aan een muur worden gemonteerd.

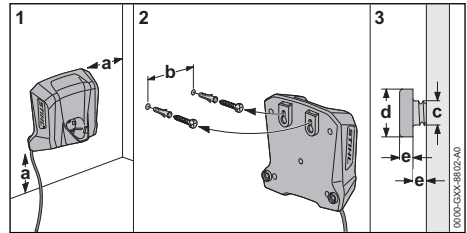

- ▶ Acculader zo op een muur monteren dat aan de volgende voorwaarden wordt voldaan:
  - Er wordt geschikt bevestigingsmateriaal gebruikt.
  - De acculader is waterpas. De volgende maatvoering is aangehouden:
    - a = minimaal 100 mm
    - b = 54 mm
    - c = 4,5 mm
    - d = 9 mm
    - e = 2,5 mm

### 6.2 Accu laden

De laadtijd is afhankelijk van diverse invloeden, zoals bijv. de temperatuur van de accu of de omgevingstemperatuur. Voor een optimale prestatie moeten de aanbevolen temperatuurbereiken in acht worden genomen, 18.6. De werkelijke laadtijd kan afwijken van de aangegeven laadtijd. De laadtijd is te vinden op [www.stihl.com/charging-times](http://www.stihl.com/charging-times).

Als de netstekker op een contactdoos is aangesloten en de accu in de acculader wordt geplaatst, start de laadprocedure automatisch. Als de accu volledig is geladen, schakelt de acculader automatisch uit.

Tijdens het laden worden de accu en de acculader warmer.

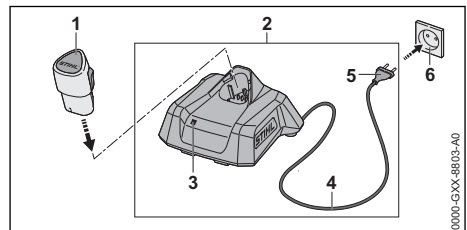

- ▶ Netstekker (5) in een goed bereikbare contactdoos (6) aansluiten. De acculader (2) voert een zelftest uit. De led (3) brandt ca. 1 seconde lang groen en ca. 1 seconde lang rood.
- ▶ Aansluitkabel (4) aanbrengen.

- ▶ Accu (1) in de geleidingen van de acculader (2) plaatsen en tot aan de aanslag indrukken.
- De led (3) brandt of knippert groen. De accu (1) wordt geladen.
- ▶ Als de led (3) niet meer brandt: de accu (1) is volledig opgeladen en kan uit de acculader (2) worden genomen.
- ▶ Als de acculader (2) niet meer wordt gebruikt: netstekker (5) uit de contactdoos (6) trekken.

### 6.3 Laadtoestand weergeven

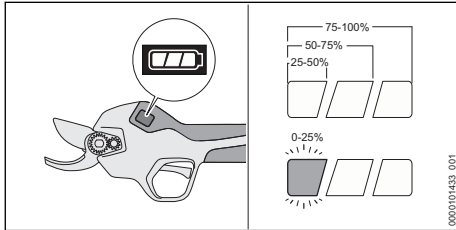

- ▶ De accu plaatsen.
- ▶ De takkenschaar inschakelen.
- ▶ Als de linker lichtbalk wit knippert: de accu opladen.

### 6.4 Led op acculader

De led geeft de status van de acculader of storingen weer. De led kan groen of rood branden of knipperen.

Als de led groen brandt of knippert wordt de accu geladen.

- ▶ Als de led rood brandt of knippert: stringen opheffen, 17.
- In de acculader of in de accu zit een storing.

### 6.5 Signaaltonen

De geluidssignalen kunnen de status van de takkenschaar en storingen weergeven.

Als de takkenschaar wordt ingeschakeld of uitgeschakeld, klinkt er een lang geluidssignaal.

Als het mes geopend of permanent gesloten wordt, klinken er drie korte geluidssignalen.

Als de openingswijdte mes wordt aangepast, klinkt er een kort geluidssignaal.

- ▶ Als er zes korte geluidssignalen klinken: stringen verhelpen, 17.1.
- In de takkenschaar of in de accu zit een storing.

## 7 Accu aanbrengen en wegnemen

### 7.1 Accu plaatsen

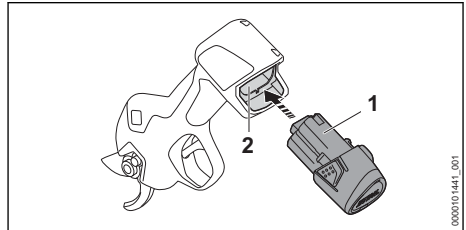

- ▶ De accu (1) tot aan de aanslag in de accuschacht (2) drukken.
- De accu (1) wordt vergrendeld met een klik.

### 7.2 Accu verwijderen

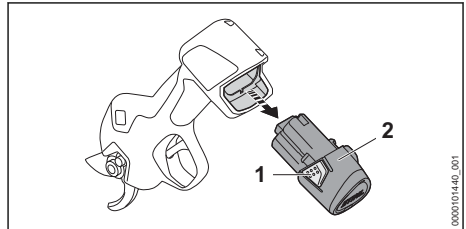

- ▶ Beide arrêteerhaken (1) indrukken.
- De accu (2) is ontgrendeld en kan worden verwijderd.

## 8 Takkenschaar inschakelen en uitschakelen

### 8.1 Takkenschaar inschakelen

- ▶ De takkenschaar met een hand op de bedieningshandgreep zo vasthouden dat de duim om de bedieningshandgreep valt en de wijsvinger de schakelhendel kan bedienen.

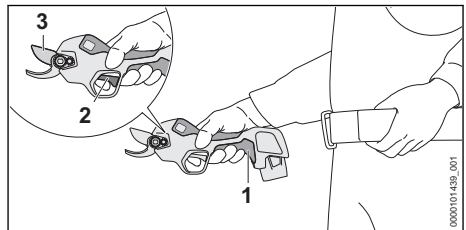

- ▶ De druktoets (1) ingedrukt houden totdat er een lang geluidssignaal klinkt.
- Het display wordt ingeschakeld en de takkenschaar is klaar voor gebruik.

- ▶ De schakelhendel (2) 2 keer snel achter elkaar indrukken.  
Er klinken drie korte geluidssignalen. Het mes (3) gaat geheel open.

Als de takkenschaar langer dan 2 minuten niet wordt gebruikt, schakelt de takkenschaar automatisch uit.

- ▶ De takkenschaar opnieuw inschakelen.

## 8.2 Takkenschaar uitschakelen

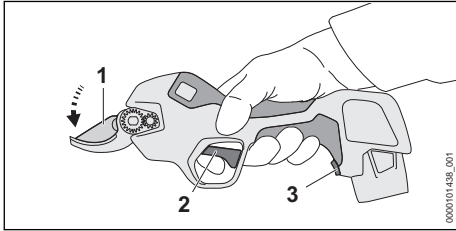

- ▶ De schakelhendel (2) indrukken en ingedrukt houden.  
Na 3 seconden klinkt er een kort geluidssignaal.
- ▶ De schakelhendel (2) ingedrukt houden totdat er drie korte geluidssignalen klinken.  
Het mes (1) sluit en blijft gesloten.
- ▶ Als het mes niet sluit: accu verwijderen en contact opnemen met een STIHL dealer.  
De takkenschaar is defect.
- ▶ De druktoets (3) ingedrukt houden totdat er een lang geluidssignaal klinkt.  
Het display gaat uit en de takkenschaar is uitgeschakeld.

### LET OP

- Als de schakelhendel wordt losgelaten voordat de drie korte geluidssignalen klinken, kan de openingssijde van het mes veranderen en wordt het mes niet gesloten.
  - ▶ Om het mes te sluiten: de schakelhendel (2) indrukken en ten minste gedurende 5 seconden ingedrukt houden totdat er drie korte geluidssignalen klinken.

## 9 Takkenschaar en accu controleren/testen

### 9.1 Bedieningselementen controleren

#### Schakelhendel

- ▶ De accu verwijderen.
- ▶ De schakelhendel indrukken.

- ▶ Als de schakelhendel zwaar loopt of niet terugveert in de eindstand: de takkenschaar niet gebruiken en contact opnemen met een STIHL dealer.  
De schakelhendel is defect.

#### Takkenschaar inschakelen

- ▶ De accu plaatsen.
- ▶ De druktoets (3) ingedrukt houden totdat er een lang geluidssignaal klinkt.  
Het display wordt ingeschakeld en de takkenschaar is klaar voor gebruik.
- ▶ De schakelhendel 2 keer achter elkaar snel indrukken.  
Er klinken drie korte geluidssignalen. Het mes gaat geheel open.
- ▶ De schakelhendel indrukken.  
Het mes sluit en gaat open.
- ▶ Als het mes niet sluit en opent: accu verwijderen en contact opnemen met een STIHL dealer.  
De takkenschaar is defect.

### 9.2 Accu controleren

- ▶ De accu plaatsen.
- ▶ De druktoets (3) ingedrukt houden totdat er een lang geluidssignaal klinkt.  
De takkenschaar is klaar voor gebruik en het display wordt ingeschakeld.
- ▶ Als het display niet wordt ingeschakeld: de takkenschaar en de accu niet gebruiken en contact opnemen met een STIHL dealer.  
In de takkenschaar of in de accu zit een storing.

## 10 Met de takkenschaar werken

### 10.1 Takkenschaar vasthouden en bedienen

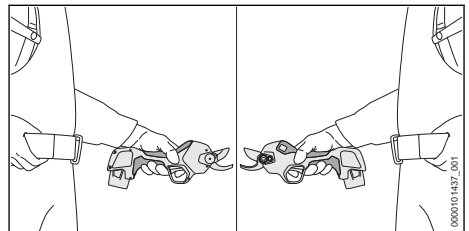

- ▶ De takkenschaar met een hand op de bedieningshandgreep zo vasthouden dat de duim om de bedieningshandgreep valt en de wijsvinger de schakelhendel kan bedienen.
- ▶ De vrije hand weghouden van het mes.

## 10.2 Openingswijdte mes instellen

Afhankelijk van de dikte van de tak kunnen twee openingswijdtes van het mes worden ingesteld (19 mm/25 mm). De ingestelde openingswijdte van het mes wordt op het display met een wit verlichtingssymbool weergegeven.

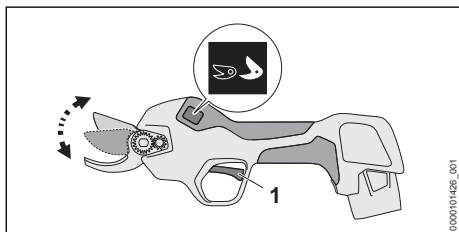

- ▶ De schakelhendel (1) indrukken en 3 seconden lang ingedrukt houden totdat er een kort geluidssignaal klinkt. De openingswijdte van het mes neemt toe of af. Het witte verlichtingssymbool op het display verandert.

## 10.3 Knippen

De takkenschaar wordt vóór de levering door STIHL aan omvangrijke kwaliteitstests onderworpen. Daarom staan er bij levering al enkele knipbewegingen in het display.

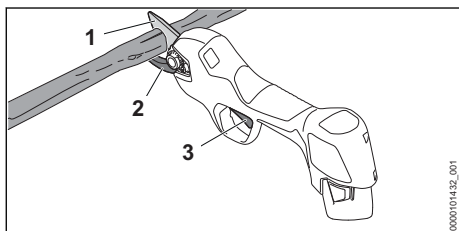

- ▶ Het tegenoverliggende mes (2) vanaf de onderzijde tegen de tak plaatsen.



### WAARSCHUWING

- Door het bewegende mes kan de gebruiker ernstig letsel oplopen.
  - ▶ De vrije hand minstens 40 cm weghouden van de messen.
  - ▶ Het mes niet aanraken.
- ▶ De schakelhendel (3) indrukken. Het mes (1) sluit en de tak wordt doorgeknipt. Vervolgens gaat het mes (1) automatisch open.

Tijdens de werkzaamheden kan het mes blokkeren. Een geblokkeerd mes gaat automatisch open.

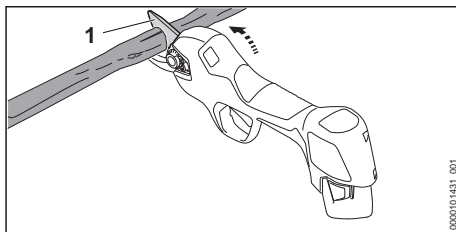

Als het mes geblokkeerd is:

- ▶ De takkenschaar naar boven kantelen en uit de tak trekken.
- ▶ De takkenschaar niet naar opzij of naar beneden toe kantelen.

### LET OP

- Als de bedieningshandgreep tijdens de werkzaamheden te veel opwarmt, kan de takkenschaar beschadigd raken.
  - ▶ Takkenschaar uitschakelen en laten afkoelen.
  - ▶ Aantal knipbewegingen per minuut of diameter van de te knippen takken verkleinen.

Voor een optimale prestatie moeten de aanbevolen temperatuurbereiken in acht worden genomen, 18.6.

## 11 Na de werkzaamheden

### 11.1 Na het werk

- ▶ De takkenschaar uitschakelen en de accu wegnemen. Het mes moet gesloten zijn.
- ▶ Als de takkenschaar nat is: de takkenschaar laten drogen.
- ▶ Als de accu nat of vochtig is: de accu laten drogen, 18.6.
- ▶ De takkenschaar reinigen.
- ▶ Mes en tegenoverliggend mes reinigen.
- ▶ De mesbeschermer over het mes schuiven totdat de beschermer vastklikt en het mes volledig afdekt.
- ▶ De accu reinigen.

## 12 Vervoeren

### 12.1 Takkenschaar vervoeren

- ▶ De takkenschaar uitschakelen en de accu wegnemen. Het mes moet gesloten zijn.
- ▶ De mesbeschermer over het mes schuiven totdat de beschermer vastklikt en het mes volledig afdekt.

### Takkenschaar dragen

- ▶ De takkenschaar met één hand aan de bedieningshandgreep dragen.

### Takkenschaar in een voertuig vervoeren

- ▶ De takkenschaar in de meegeleverde verpakking vervoeren.
- ▶ De verpakking zo borgen dat deze niet kan vallen en verschuiven.

## 12.2 Accu vervoeren

- ▶ De takkenschaar uitschakelen en de accu wegnemen.  
Het mes moet gesloten zijn.
- ▶ Controleren of de accu in een veilige, goede staat verkeert.
- ▶ De accu zo in de verpakking verpakken dat deze niet kan bewegen.
- ▶ Verpakking zo borgen dat deze niet kan vallen en verschuiven.

De accu is onderworpen aan de eisen voor het transport van gevaarlijke goederen. De accu is geclassificeerd als UN 3480 (lithium-ionaccu's) en is gecontroleerd volgens het UN-handboek Beproevingen en Criteria, deel III, subparagraaf 38.3.

De transportvoorschriften staan vermeld op [www.stihl.com/safety-data-sheets](http://www.stihl.com/safety-data-sheets).

## 12.3 Acculader vervoeren

- ▶ Trek de netstekker uit de contactdoos.
- ▶ De accu verwijderen.
- ▶ De aansluitkabel opwikkelen en aan de acculader bevestigen.
- ▶ Als de acculader in een auto wordt vervoerd: de acculader met spanbanden, riemen of een net dusdanig beveiligen, dat de acculader niet kan omvallen en niet kan verschuiven.

## 13 Opslaan

### 13.1 Takkenschaar bewaren

- ▶ De takkenschaar uitschakelen en de accu wegnemen.  
Het mes moet gesloten zijn.
- ▶ De mesbeschermer over het mes schuiven totdat de beschermer vastklikt en het mes volledig afdekt.
- ▶ De takkenschaar zo bewaren dat aan de volgende voorwaarden wordt voldaan:
  - De takkenschaar kan niet kantelen of verschuiven.
  - De takkenschaar bevindt zich buiten het bereik van kinderen.
  - De takkenschaar is schoon en droog.

## 13.2 Accu opbergen

STIHL adviseert de accu bij een laadtoestand tussen 40% en 60% op te bergen.

- ▶ De accu zo bewaren dat aan de volgende voorwaarden wordt voldaan:
  - De accu bevindt zich buiten het bereik van kinderen.
  - De accu is schoon en droog.
  - De accu bevindt zich in een gesloten ruimte.
  - De accu is losgekoppeld van de takkenschaar.
  - Als de accu in de acculader wordt bewaard: de netstekker uit het stopcontact trekken en de accu met een laadniveau tussen 40% en 60% bewaren.
  - De accu is niet buiten de aangegeven temperatuurgrenzen opgeborgen,  18.5.

### LET OP

- Als de accu niet overeenkomstig de beschrijving in deze handleiding wordt opgeborgen, kan de accu diep ontladen en daardoor onherstelbaar beschadigd raken.
  - ▶ Een lege accu voor het opbergen opladen.  
STIHL adviseert de accu bij een laadtoestand tussen 40% en 60% op te bergen.
  - ▶ De accu apart van de takkenschaar bewaren.

## 13.3 Acculader opbergen

- ▶ Trek de netstekker uit de contactdoos.

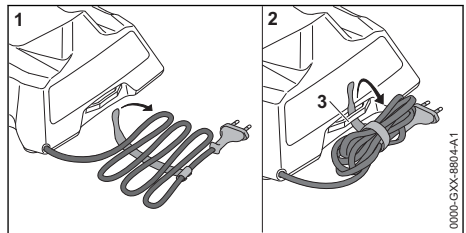

- ▶ De aansluitkabel opwikkelen en aan de acculader bevestigen.
- ▶ De acculader zo opslaan dat aan de volgende voorwaarden wordt voldaan:
  - De acculader bevindt zich buiten het bereik van kinderen.
  - De acculader is schoon en droog.
  - De acculader bevindt zich in een gesloten ruimte.
  - De acculader is niet opgehangen aan de aansluitkabel of aan de beugel (3) voor de aansluitkabel.
  - De acculader is niet buiten de aangegeven temperatuurgrenzen opgeborgen,  18.5.



## 14 Reinigen

### 14.1 Takkenschaar reinigen

- ▶ De takkenschaar uitschakelen en de accu wegnemen.  
Het mes moet gesloten zijn.
- ▶ De takkenschaar met een vochtige doek of STIHL harsoplosmiddel reinigen.
- ▶ Vreemde voorwerpen uit de accuschacht verwijderen en de accuschacht met een vochtige doek reinigen.
- ▶ Elektrische contacten in de accuschacht met een kwast of een zachte borstel reinigen.

### 14.2 Mes en tegenoverliggende mes reinigen

Voor de reiniging moet het mes geopend zijn.

- ▶ De takkenschaar inschakelen.
- ▶ De druktoets  ingedrukt houden totdat er een lang geluidssignaal klinkt. Het display gaat uit en de takkenschaar is uitgeschakeld. Het mes blijft geopend.
- ▶ De accu verwijderen.
- ▶ Mes en tegenoverliggend mes met een vochtige doek en warm zeepsop reinigen.
- ▶ Mes en tegenoverliggend mes aan beide zijden inspuiten met STIHL harsoplosmiddel.

### 14.3 Accu reinigen

- ▶ De accu met een vochtige doek reinigen.

### 14.4 Acculader reinigen

- ▶ De netsteker uit de contactdoos trekken.
- ▶ De acculader met een vochtige doek reinigen.
- ▶ Elektrische contacten van de acculader met een kwast of een zachte borstel reinigen.

## 15 Onderhoud

### 15.1 Onderhoudsintervallen

Onderhoudsintervallen zijn afhankelijk van de omgevings- en werkomstandigheden. STIHL adviseert de volgende onderhoudsintervallen:

#### Om de 4000 knipbewegingen

- ▶ Het mes en tegenoverliggende mes smeren.

#### Jaarlijks

- ▶ De takkenschaar door een STIHL dealer laten controleren.

### 15.2 Mes en tegenoverliggende mes smeren

Multifunctionele olie STIHL Multioil Bio of een vergelijkbare, biologisch afbreekbare multifunctionele olie smeert en koelt het mes en het tegenoverliggende mes.

Voor het smeren moet het mes geopend zijn.

- ▶ De takkenschaar inschakelen.
- ▶ De druktoets  ingedrukt houden totdat er een lang geluidssignaal klinkt. Het display gaat uit en de takkenschaar is uitgeschakeld. Het mes blijft geopend.
- ▶ De accu verwijderen.

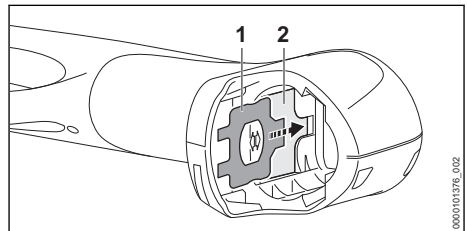

- ▶ De combisleutel (1) uit de houder (2) in de accuschacht halen.
- ▶ Mes en tegenoverliggend mes reinigen.
- ▶ De takkenschaar zo op een vlakke ondergrond plaatsen dat het display naar boven is gericht.

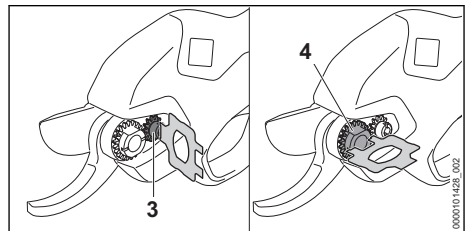

- ▶ De bout (3) en de instelmoer (4) met de combisleutel losdraaien.

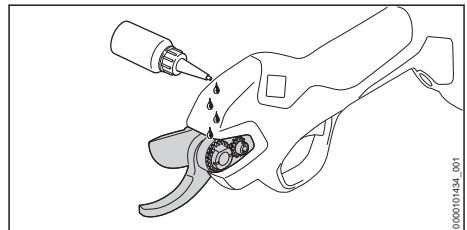

- ▶ Multifunctionele olie in de spleet tussen mes en tegenoverliggend mes aanbrengen.

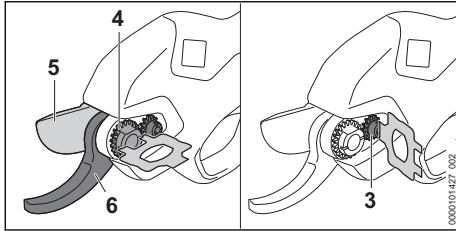

- ▶ De instelmoer (4) zo stevig aanhalen dat het mes (5) niet meer zijdelings ten opzichte van het tegenoverliggende mes (6) kan worden verschoven en gemakkelijk bewegend langs het tegenoverliggende mes (6) glijdt zonder speling.
- ▶ De bout (3) vastdraaien.
- ▶ Plaats de accu.
- ▶ De takkenschaar inschakelen.  
De multifunctionele olie verdeelt zich over het mes en het tegenoverliggende mes. Het mes en het tegenoverliggende mes zijn gesmeerd.

### 15.3 Mes en tegenoverliggende mes met behulp van de vetspuit smeren

Eventueel kunnen het mes en het tegenoverliggende mes via de smeernippel met een vetspuit worden gesmeerd.

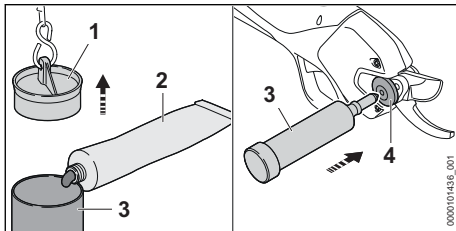

- ▶ De stop (1) van de vetspuit (3) aan de ketting lostrekken.
- ▶ De vetspuit (3) voor 2/3 met STIHL multipurpose-vet (2) vullen.
- ▶ De stop (1) stevig op de vetspuit (3) drukken.
- ▶ De vetspuit (3) op de smeernippel (4) plaatsen.
- ▶ De vetspuit (3) indrukken en het STIHL multipurpose-vet met 1 tot 2 slagen door de smeernippel (4) drukken.

### 15.4 Speling tussen het mes en het tegenoverliggende mes instellen

Als het mes zijdelings of verticaal ten opzichte van het tegenoverliggende mes kan worden verschoven, moet de speling tussen het mes en het tegenoverliggende mes worden ingesteld.

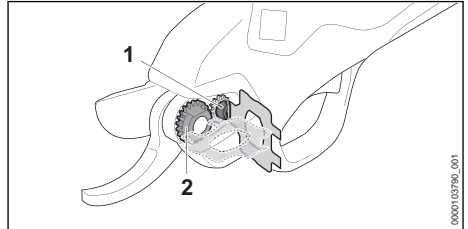

- ▶ De bout (1) losdraaien.
- ▶ De instelmoer (2) stevig aanhalen.
- ▶ De bout (1) vastdraaien.

## 16 Repareren

### 16.1 Takkenschaar, accu en acculader repareren

De gebruiker kan de takkenschaar, het mes, de accu en de acculader niet zelf repareren.

- ▶ Als de takkenschaar of het mes beschadigd is: de takkenschaar of het mes niet gebruiken en contact opnemen met een STIHL dealer.
- ▶ Als de accu defect of beschadigd is: de accu vervangen.
- ▶ Als de acculader defect of beschadigd is: de acculader vervangen.
- ▶ Als de aansluitkabel defect of beschadigd is: de acculader niet gebruiken en de aansluitkabel door een STIHL dealer laten vervangen.

### 16.2 Mes en tegenoverliggend mes vervangen

- ▶ De takkenschaar inschakelen.
- ▶ De druktoets  ingedrukt houden totdat er een lang geluidssignaal klinkt. Het display gaat uit en de takkenschaar is uitgeschakeld. Het mes blijft geopend.
- ▶ De accu verwijderen.

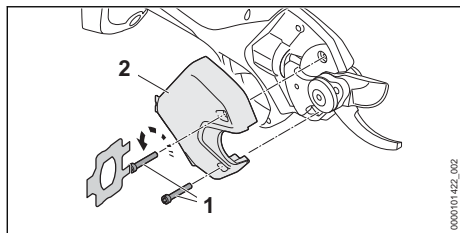

- ▶ Draai de bouten (1) eruit.
- ▶ De kap (2) wegnemen.

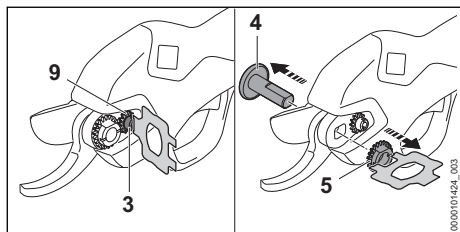

- ▶ De bout (3) losdraaien.
- ▶ De instelmoer (5) losdraaien.
- ▶ De scharnierpen (4) wegnemen.

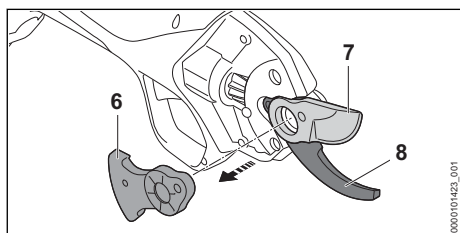

- ▶ Het tandsegment (6) wegnemen.
- ▶ Het mes (7) wegnemen en afvoeren.
- ▶ Als het tegenoverliggende mes (8) moet worden vervangen:
  - ▶ De bout (3) met de onderlegging (9) wegnemen.
  - ▶ Het tegenoverliggende mes (8) wegnemen en als afval verwijderen.

- ▶ Een nieuw tegenoverliggend mes (8) aanbrengen.
- ▶ De bout (3) met de onderlegging (9) plaatsen en zodanig aanhalen dat de onderlegging (9) nog kan worden gedraaid.
- ▶ Een nieuw mes (7) plaatsen.
- ▶ Het tandsegment (6) plaatsen.

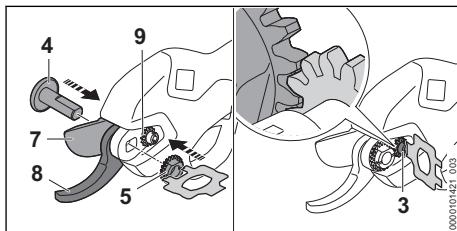

- ▶ De scharnierpen (4) in het draaipunt van het nieuwe mes plaatsen.
- ▶ Het mes en tegenoverliggende mes smeren.
- ▶ De instelmoer (5) erin draaien en stevig aanhalen zodat het mes (7) niet meer zijdelings ten opzichte van het tegenoverliggende mes (8) kan worden verschoven en het mes (7) gemakkelijk bewegend langs het tegenoverliggende mes (8) glijdt zonder speling.
- ▶ De bout (3) vastdraaien.  
De tanden op de onderlegging (9) en op de instelmoer (5) moeten in elkaar grijpen.

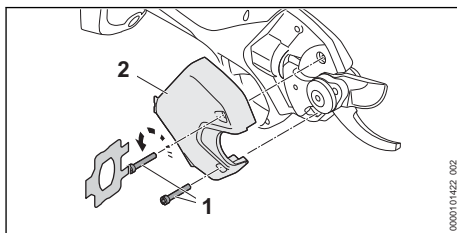





- ▶ De kap (2) aanbrengen.
- ▶ De bouten (1) aanbrengen en stevig aanhalen.

## 17 Storingen opheffen

### 17.1 Storingen in de takkenschaar of de accu opheffen

Storing	Display op de takkenschaar en geluidssignalen	Oorzaak	Oplossing
De takkenschaar functioneert na het inschakelen niet of functioneert tijdens bedrijf	1 lichtbalk knippert wit.	De laadtoestand van de accu is te laag.	▶ De accu opladen.

Storing	Display op de takkenschaar en geluidssignalen	Oorzaak	Oplossing
plotseling niet meer.	E01 6 korte geluidssignalen	De laadtoestand van de accu is te laag of de accu is diep ontladen.	<ul style="list-style-type: none"> <li>▶ Probeer de accu op te laden.</li> <li>▶ Als de accu niet kan worden opgeladen: de accu niet gebruiken en contact opnemen met een STIHL dealer.</li> </ul>
	E03 6 korte geluidssignalen	De accu is te koud.	<ul style="list-style-type: none"> <li>▶ De accu verwijderen.</li> <li>▶ De accu laten opwarmen.</li> </ul>
	E04 6 korte geluidssignalen	De accu is te warm.	<ul style="list-style-type: none"> <li>▶ De accu verwijderen.</li> <li>▶ De accu laten afkoelen.</li> </ul>
	E02 6 korte geluidssignalen	In de accu bevindt zich een storing.	<ul style="list-style-type: none"> <li>▶ De accu wegnemen en weer plaatsen.</li> <li>▶ De takkenschaar inschakelen.</li> <li>▶ Als de storing blijft verschijnen: de accu niet gebruiken en contact opnemen met een STIHL dealer.</li> </ul>
	E10 - E13 6 korte geluidssignalen	In de takkenschaar zit een storing.	<ul style="list-style-type: none"> <li>▶ De accu wegnemen en weer plaatsen.</li> <li>▶ De takkenschaar inschakelen.</li> <li>▶ Als de storing blijft verschijnen: de takkenschaar niet gebruiken en contact opnemen met een STIHL dealer.</li> </ul>
	E14 6 korte geluidssignalen	Het mes is geblokkeerd.	<ul style="list-style-type: none"> <li>▶ De accu verwijderen.</li> <li>▶ De blokkade verhelpen.</li> <li>▶ Plaats de accu.</li> <li>▶ De takkenschaar inschakelen.</li> <li>▶ Als de storing blijft verschijnen: de takkenschaar niet gebruiken en contact opnemen met een STIHL dealer.</li> </ul>
		De diameter van de te knippen takken is te groot.	<ul style="list-style-type: none"> <li>▶ Snijgoed met een kleinere takkendiаметer knippen.</li> <li>▶ Als het mes in de snede geblokkeerd is: het mes losmaken,  10.3</li> </ul>
		De werksnelheid is te hoog.	<ul style="list-style-type: none"> <li>▶ Het aantal knipbewegingen per minuut verlagen.</li> </ul>
		De takkenschaar is te warm.	<ul style="list-style-type: none"> <li>▶ De takkenschaar laten afkoelen.</li> <li>▶ Het aantal knipbewegingen per minuut of de diameter van de te knippen takken verlagen.</li> </ul>
		De elektrische aansluiting tussen de takkenschaar en de accu is onderbroken.	<ul style="list-style-type: none"> <li>▶ De accu verwijderen.</li> <li>▶ Elektrische contacten in de accuschacht reinigen.</li> <li>▶ Plaats de accu.</li> </ul>
		De takkenschaar of de accu zijn vochtig.	<ul style="list-style-type: none"> <li>▶ De takkenschaar of de accu laten drogen,  18.6.</li> </ul>
Het knippend vermogen van de takkenschaar valt weg of is onvoldoende.	1 lichtbalk knippert wit.	De laadtoestand van de accu is te laag.	<ul style="list-style-type: none"> <li>▶ De accu opladen.</li> </ul>
		Het mes en het tegenoverliggende mes	<ul style="list-style-type: none"> <li>▶ Het mes en tegenoverliggende mes smeren.</li> </ul>

Storing	Display op de takkenschaar en geluidssignalen	Oorzaak	Oplossing
		zijn onvoldoende gesmeerd.	
		Het mes is bot.	► Het mes vervangen.
		Het tegenoverliggende mes is versleten.	► Het tegenoverliggende mes vervangen.
		De speling tussen mes en tegenoverliggend mes is te groot. Het mes kan kleppen.	► De speling tussen het mes en het tegenoverliggende mes instellen.
De werktijd van de takkenschaar is te kort.		De werksnelheid is te hoog.	► Het aantal knipbewegingen per minuut verlagen.
		De accu is niet volledig opgeladen.	► Accu volledig laden.
		De levensduur van de accu is overschreden.	► De accu vervangen.

## 17.2 Storingen in de acculader verhelpen

Storing	Led op acculader	Oorzaak	Oplossing
De accu wordt niet opgeladen.	De led brandt rood.	De accu is te warm of te koud.	► Accu in de acculader laten zitten. De laadprocedure start automatisch zodra het toelaatbare temperatuurbereik is bereikt.
	De led knippert rood.	De elektrische aansluiting tussen de acculader en de accu is onderbroken.	► De accu verwijderen. ► Elektrische contacten op de acculader reinigen. ► De accu plaatsen.
		In de acculader zit een storing.	► Acculader niet gebruiken en contact opnemen met een STIHL dealer.
		In de accu bevindt zich een storing.	► De accu niet gebruiken en contact opnemen met een STIHL dealer.
De acculader voert geen zelftest uit.	De led brandt niet ca. 1 seconde lang groen en ca. 1 seconde lang rood.	De elektrische verbinding met de acculader werd kortstondig onderbroken.	► De netstekker uit de contactdoos trekken. ► 1 minuut wachten. ► De netstekker in de contactdoos steken.

## 18 Technische gegevens

### 18.1 Takkenschaar STIHL ASA 20.0

- Vrijgegeven accu: STIHL AS
- Gemiddelde knipfrequentie: tot 12 knipbewegingen/minuut
- Maximale openingshoek van de messen: 25 mm
- Maximale knipkracht: 25 mm (afhankelijk van het houtgewas)
- Gewicht zonder accu: 760 g

De looptijd kan op [www.stihl.com/battery-life](http://www.stihl.com/battery-life) worden bekeken.

### 18.2 STIHL AS-accu

- Accutechnologie: lithium-ion
- Spanning: 10,8 V
- Capaciteit in Ah: zie typeplaatje
- Energie-inhoud in Wh: zie typeplaatje
- Gewicht in kg: zie typeplaatje

### 18.3 Acculader STIHL AL 1

- Nominale spanning: zie typeplaatje

- Frequentie: zie typeplaatje
- Nominaal vermogen: zie typeplaatje
- Laadstroom: zie typeplaatje
- Maximale energie-inhoud van de vrijgegeven accu STIHL AS: 12,5 Ah

De laadtijden kunnen op [www.stihl.com/charging-times](http://www.stihl.com/charging-times) worden bekeken.

## 18.4 Verlengkabels

Als gebruik wordt gemaakt van een verlengkabel, moeten de aders, afhankelijk van de spanning en de lengte van de verlengkabel minimaal de volgende doorsnede hebben:

**Als de nominale spanning op het typeplaatje 220 V tot 240 V bedraagt:**

- Kabellengte tot 20 m: AWG 15/1,5 mm<sup>2</sup>
- Kabellengte 20 m tot 50 m: AWG 13/2,5 mm<sup>2</sup>

**Als de nominale spanning op het typeplaatje 100 V tot 127 V bedraagt:**

- Kabellengte tot 10 m: AWG 14/2,0 mm<sup>2</sup>
- Kabellengte 10 m tot 30 m: AWG 12/3,5 mm<sup>2</sup>

## 18.5 Temperatuurgrenzen



### WAARSCHUWING

- De accu is niet beschermd tegen alle invloeden van buitenaf. Als de accu blootstaat aan bepaalde invloeden van buitenaf kan de accu in brand vliegen of exploderen. Personen kunnen ernstig letsel oplopen en er kan materiële schade ontstaan.
  - ▶ De accu niet laden bij temperaturen lager dan -20 °C of hoger dan +50 °C.
  - ▶ Takkenschaar, accu en acculader niet gebruiken bij temperaturen lager dan -20 °C of hoger dan +50 °C.
  - ▶ Takkenschaar, accu en acculader niet opbergen bij temperaturen lager dan -20 °C of hoger dan +70 °C.

## 18.6 Aanbevolen temperatuurbereiken

Voor een optimale prestatie van de takkenschaar, de accu en acculader moeten de volgende temperatuurbereiken in acht worden genomen:

- Laden: 5 °C tot 40 °C
- Gebruik: -10 °C tot +40 °C
- Opbergen: -20 °C tot +50 °C

Als de accu buiten de aanbevolen temperatuurbereiken wordt opgeladen, gebruikt of opgeborgen, kan de prestatie verminderd zijn.

Als de accu nat of vochtig is, laat deze dan ten minste 48 uur drogen bij meer dan + 15 °C en minder dan + 50 °C en bij een vochtigheid van minder dan 70%. Een hogere luchtvochtigheid kan de droogtijd verlengen.

## 18.7 Geluids- en trillingswaarden

De K-waarde voor het geluidsdruk niveau bedraagt 2 dB(A). De K-waarde voor de trillingswaarde bedraagt 2 m/s<sup>2</sup>.

STIHL adviseert een gehoorbeschermer te dragen.

- Geluidsdruk niveau  $L_{pA}$  gemeten volgens EN 62841-1: < 70 dB(A).
- Trillingswaarde  $a_{nv}$  gemeten volgens EN 62841-1:
  - Bedieningshandgreep: < 2,5 m/s<sup>2</sup>

De aangegeven geluids- en trillingswaarden zijn volgens een gestandaardiseerde testprocedure gemeten en kunnen ter vergelijking van elektrische apparaten worden geraadpleegd. De daadwerkelijk optredende geluids- en trillingswaarden kunnen, afhankelijk van de manier van gebruik, afwijken van de aangegeven waarden. De aangegeven geluids- en trillingswaarden kunnen worden gebruikt voor een eerste inschatting van de geluids- en trillingsbelasting. De daadwerkelijke geluids- en trillingsbelasting moet worden ingeschat. Daarbij kan ook rekening worden gehouden met de tijden waarop het elektrische apparaat is uitgeschakeld en die waarin het weliswaar is ingeschakeld, maar zonder belasting draait.

Informatie over het voldoen aan de EG-richtlijn 2002/44/EG inzake trillingen is te vinden op [www.stihl.com/vib](http://www.stihl.com/vib).

## 18.8 REACH

REACH staat voor een EG voorschrift voor de registratie, classificatie en vrijgave van chemicaliën.

Informatie met betrekking tot het voldoen aan het REACH-voorschrift is onder [www.stihl.com/reach](http://www.stihl.com/reach) weergegeven.

## 19 Onderdelen en toebehoren

### 19.1 Onderdelen en toebehoren

**STIHL** Deze symbolen kenmerken de originele STIHL onderdelen en het originele STIHL toebehoren.

STIHL adviseert alleen originele STIHL onderdelen en origineel STIHL toebehoren te gebruiken.

Reserveonderdelen en toebehoren van andere fabrikanten kunnen door STIHL wat betreft betrouwbaarheid, veiligheid en geschiktheid ondanks continue marktobservatie niet worden beoordeeld en STIHL kan ook niet borg staan voor het gebruik ervan.

Originele STIHL onderdelen en origineel STIHL toebehoren zijn leverbaar via de STIHL dealer.

## 20 Milieuverantwoord afvoeren

### 20.1 Takkenschaar, accu en acculader milieuvriendelijk afvoeren

Informatie over de afvoer is verkrijgbaar bij de gemeente of bij een STIHL dealer.

Een onjuiste afvoer kan schadelijk zijn voor de gezondheid en voor het milieu.

- ▶ De STIHL producten inclusief de verpakking volgens de plaatselijke voorschriften bij een geschikt verzamelpunt voor recycling inleveren.
- ▶ Niet bij het huisvuil afvoeren.

## 21 EU-conformiteitsverklaring

### 21.1 Takkenschaar STIHL ASA 20.0

ANDREAS STIHL AG & Co. KG  
Badstraße 115  
D-71336 Waiblingen

Duitsland

verklaart op eigen verantwoording dat

- constructie: accu-takkenschaar
- merk: STIHL
- type: ASA 20.0
- serie-identificatie: VA05

voldoet aan de betreffende bepalingen van de richtlijnen 2011/65/EU, 2006/42/EG, 2014/30/EU en 2000/14/EG en in overeenstemming met de ten tijde van de productiedatum geldende versies van de volgende normen is ontwikkeld en geproduceerd: EN 55014-1, EN 55014-2, EN 62841-1, EN ISO 12100.

De technische documentatie wordt bij de productgoedkeuring van ANDREAS STIHL AG & Co. KG bewaard.

Het productiejaar, het productieland en het machinenummer staan vermeld op de takkenschaar.

Waiblingen, 10.01.2024

ANDREAS STIHL AG & Co. KG

Bij volmacht



Robert Olma, Vice President, Regulatory Affairs & Global Governmental Relations

## 22 UKCA-conformiteitsverklaring

### 22.1 Takkenschaar STIHL ASA 20.0

**UK  
CA**

ANDREAS STIHL AG & Co. KG  
Badstraße 115  
D-71336 Waiblingen

Duitsland

verklaart op eigen verantwoording dat

- constructie: accu-takkenschaar
- merk: STIHL
- type: ASA 20.0
- serie-identificatie: VA05

voldoet aan de betreffende bepalingen van de Britse richtlijnen The Restriction of the Use of Certain Hazardous Substances in Electrical and Electronic Equipment Regulations 2012, Supply of Machinery (Safety) Regulations 2008, Electromagnetic Compatibility Regulations 2016 en Noise Emission in the Environment by Equipment for use Outdoors Regulations 2001 en in overeenstemming met de ten tijde van de productiedatum geldende versies van de volgende normen is ontwikkeld en geproduceerd: EN 55014-1, EN 55014-2, EN 62841-1, EN ISO 12100.

De technische documentatie wordt bij ANDREAS STIHL AG & Co. KG bewaard.

Het productiejaar, het productieland en het machinenummer staan vermeld op de takkenschaar.

Waiblingen, 10.01.2024

ANDREAS STIHL AG & Co. KG

Bij volmacht



Robert Olma, Vice President, Regulatory Affairs & Global Governmental Relations

## 23 Adressen

www.stihl.com

## 24 Algemene veiligheidsaanschuivingen voor elektrische gereedschappen

### 24.1 Inleiding

In dit hoofdstuk staan de algemene veiligheidsinstructies volgens de norm EN/IEC 62841 voor handgeleide, door een elektromotor aangedreven gereedschappen.

STIHL moet deze teksten afdrukken.

De onder "Elektrische veiligheid" beschreven veiligheidsinstructies ter voorkoming van elektrische schokken gelden niet voor de STIHL accuproducten.



- **Lees alle veiligheidsinstructies, voorschriften, illustraties en technische gegevens, waarvan dit elektrische gereedschap is voorzien.** Als de hierna volgende instructies niet worden opgevolgd, kan dit leiden tot elektrische schokken, brand en/of ernstig letsel. **Bewaar alle veiligheidsaanwijzingen en voorschriften voor toekomstig gebruik.**

Het in de veiligheidsaanwijzingen gebruikte begrip 'elektrisch gereedschap' heeft betrekking op elektrisch gereedschap voor aansluiting op het lichtnet (met netkabel) of op elektrisch gereedschap dat als energiebron een accu heeft (zonder netkabel).

### 24.2 Veiligheid op de werkplek

- a) **Houd uw werkomgeving schoon en goed verlicht.** Een rommelig of onverlicht werkgebied kan leiden tot ongevallen.
- b) **Niet met elektrisch gereedschap werken in een omgeving waar explosiegevaar bestaat en waarin zich brandbare vloeistoffen, gasen of stoffen bevinden.** Elektrisch gereedschap genereert vonken die stof of dampen tot ontsteking kunnen brengen.
- c) **Houd kinderen en andere personen tijdens het werken met elektrisch gereedschap op afstand.** Als de aandacht wordt afgeleid, kunt u de controle over het elektrische gereedschap verliezen.

### 24.3 Elektrische veiligheid

- a) **De aansluitstekker van het elektrische gereedschap moet in de contactdoos passen.** Aan de stekker mogen op geen enkele wijze wijzigingen worden aangebracht. **Gebruik geen verloopstekers in combinatie met geaard elektrisch gereedschap.** Ongevoegzame wijzigingen en passende contactdozen beperken het risico op een elektrische schok.
- b) **Voorkom lichaamscontact met geaarde oppervlakken, zoals bijvoorbeeld buizen, verwarmingen, fornuizen en koelkasten.** Er is een hoger risico op een elektrische schok wanneer uw lichaam geaard is.
- c) **Bescherm elektrisch gereedschap tegen regen of vocht.** Het binnendringen van water/vocht in elektrisch gereedschap verhoogt de kans op een elektrische schok.
- d) **Gebruik de netkabel niet voor andere doeleinden.** Gebruik de netkabel nooit om het elektrische gereedschap te dragen of te trekken of om de stekker uit het stopcontact te trekken. De netkabel uit de buurt houden van hittebronnen, olie, scherpe randen of bewegende onderdelen. Beschadigde of in de war geraakte aansluitkabels verhogen de kans op een elektrische schok.
- e) **Bij het in de open lucht werken met elektrisch gereedschap, alleen verlengkabels gebruiken die geschikt zijn voor gebruik buitenshuis.** Het gebruik van voor buiten geschikte verlengkabels beperkt het risico op een elektrische schok.
- f) **Als werken met elektrisch gereedschap in een vochtige omgeving onvermijdelijk is, maak dan gebruik van een aardlekschakelaar.** Het gebruik van een aardlekschakelaar verkleint de kans op een elektrische schok.

### 24.4 Veiligheid van personen

- a) **Wees alert, let goed op wat u doet en ga met overleg te werk bij het werken met elektrisch gereedschap.** Gebruik geen elektrisch gereedschap als u moe of onder de invloed van drugs, alcohol of medicijnen bent. Eén moment van onoplettendheid bij het gebruik van het elektrische gereedschap kan leiden tot ernstig letsel.
- b) **Draag persoonlijke beschermende uitrusting en altijd een veiligheidsbril.** Draag altijd een veiligheidsbril. Het dragen van persoonlijke beschermende uitrusting zoals een stofmasker, werkschoenen met stroeve zool, een



- veiligheidshelm of gehoorbescherming, afhankelijk van de aard en het gebruik van het elektrische gereedschap, vermindert de kans op letsel.
- c) **Voorkom het per ongeluk inschakelen. Controleer of het elektrische gereedschap is uitgeschakeld voordat de stekker in de contactdoos wordt gestoken en/of de accu wordt aangesloten, het gereedschap wordt opgepakt of gedragen.** Als bij het dragen van het elektrische gereedschap uw vinger op de schakelaar ligt of als het elektrisch gereedschap ingeschakeld op het lichtnet wordt aangesloten, kan dit leiden tot ongevallen.
- d) **Afstelgereedschap of schroefsleutels verwijderen voordat het elektrische gereedschap wordt ingeschakeld.** Afstelgereedschap of een sleutel dat/die in een draaiend deel van het elektrische gereedschap zit, kan leiden tot letsel.
- e) **Voorkom een onnatuurlijke lichaamshouding. Zorg voor een stabiele houding en bewaar altijd het evenwicht.** Hierdoor kan het elektrische gereedschap in onverwachte situaties beter onder controle worden gehouden.
- f) **Geschikte kleding dragen. Draag geen loshangende kleding of sieraden. Houd haren en kleding uit de buurt van bewegende delen.** Loshangende kleding, sieraden of lange haren kunnen blijven haken aan bewegende delen.
- g) **Als er een stofzuig- en -opvanginrichting moet worden gemonteerd, moeten deze worden aangesloten en correct worden gebruikt.** Het gebruik van een stofzuiginrichting beperkt het gevaar door stof.
- h) **Wees alert, voorkom een vals gevoel van veiligheid en lap de veiligheidsregels voor elektrisch gereedschap niet aan uw laars, ook als u na veelvuldig gebruik volledig vertrouwd bent met elektrisch gereedschap.** Achteloos handelen kan binnen een fractie van een seconde tot zwaar letsel leiden.
- b) **Geen elektrisch gereedschap gebruiken waarvan de schakelaar defect is.** Elektrisch gereedschap dat niet meer kan worden in- of uitgeschakeld, is gevaarlijk en moet worden gerepareerd.
- c) **Trek de stekker uit de contactdoos en/of verwijder de uitneembare accu alvorens afstelwerkzaamheden uit te voeren, toebehoren te vervangen of het apparaat op te bergen.** Deze voorzorgsmaatregel voorkomt het onbedoeld aanlopen van het elektrische gereedschap.
- d) **Niet-gebruikt elektrisch gereedschap buiten het bereik van kinderen opbergen. Elektrisch gereedschap niet laten gebruiken door personen die er niet mee vertrouwd zijn of die de instructies niet hebben gelezen.** Elektrisch gereedschap is gevaarlijk als dit door onervaren personen wordt gebruikt.
- e) **Elektrisch gereedschap en toebehoren zorgvuldig onderhouden. Controleer of de bewegende delen correct functioneren en dat deze niet klemmen, gebroken of beschadigd zijn omdat hierdoor de werking van het elektrische gereedschap nadelig wordt beïnvloed. Beschadigde onderdelen voor het gebruik van het elektrische gereedschap laten repareren.** Vele ongevallen zijn te wijten aan slecht onderhouden elektrisch gereedschap.
- f) **De messen scherp en schoon houden.** Zorgvuldig geslepen messen met scherpe snijkanten klemmen minder snel en zijn gemakkelijker te hanteren.
- g) **Elektrisch gereedschap, toebehoren, wisselgereedschap enz. volgens deze instructies gebruiken. Hierbij op de arbeidsomstandigheden en de uit te voeren werkzaamheden letten.** Het gebruik van elektrisch gereedschap voor andere dan de bedoelde toepassingen kan tot gevaarlijke situaties leiden.
- h) **Houd de handgrepen en handgreepvlakken, schoon en olie- en vetvrij.** Gladde handgrepen en handgreepvlakken staan een veilige bediening en controle over het elektrische gereedschap in onvoorziene situaties in de weg.

## 24.5 Gebruik en behandeling van het elektrische gereedschap

- a) **Het elektrische gereedschap niet overbelasten. Gebruik voor uw werkzaamheden het daarvoor bestemde elektrische gereedschap.** Met het passende elektrische gereedschap werkt u beter en veiliger binnen het aangegeven capaciteitsbereik.

## 24.6 Gebruik en behandeling van het accugereedschap

- a) **Laad de accu's alleen met acculaders die door de fabrikant worden geadviseerd.** Met een acculader die geschikt is voor een

- bepaald type accu is er kans op brandgevaar als deze wordt gebruikt voor een ander type accu.
- b) **Gebruik alleen de daarvoor bedoelde accu's in de elektrische gereedschappen.** Het gebruik van andere accu's kan leiden tot letsel en brandgevaar.
  - c) **De niet-gebruikte accu uit de buurt houden van paperclips, munten, sleutels, spijkers, schroeven of andere kleine metalen voorwerpen waarmee de contacten kunnen worden overbrugd.** Kortsluiting tussen de accucontacten kan leiden tot brandwonden of brand.
  - d) **Bij verkeerd gebruik kan accuvloeistof uit de accu weglekken. Contact hiermee voorkomen. Bij toevallig contact, met water afspoeien. Als de accuvloeistof in de ogen komt bovendien een arts raadplegen.** Weglekende accuvloeistof kan leiden tot huidirritaties of brandwonden.
  - e) **Gebruik geen beschadigde accu's of accu's waaraan wijzigingen zijn aangebracht.** Beschadigde of gewijzigde accu's kunnen zich onvoorspelbaar gedragen en leiden tot kans op explosie of letsel.
  - f) **Stel een accu niet bloot aan vuur of hoge temperaturen.** Vuur of temperaturen boven de 130 °C (265 °F) kunnen leiden tot explosies.
  - g) **Volg alle instructies met betrekking tot het laden op en laad de accu of het accugereedschap nooit op buiten het in de handleiding genoemde temperatuurbereik.** Verkeerd laden of laden buiten het vrijgegeven temperatuurbereik kan de accu beschadigen en kans op brand verhogen.

## 24.7 Service

- a) **Laat elektrisch gereedschap alleen repareren door gekwalificeerd en vakkundig personeel en alleen met originele vervangingsonderdelen.** Daarmee wordt gewaarborgd dat de veiligheid van het elektrische apparaat behouden blijft.
- b) **Voer geen onderhoudswerkzaamheden uit aan beschadigde accu's.** Al het onderhoud aan accu's mag alleen door de fabrikant of een hiertoe gemachtigd bedrijf worden uitgevoerd.



[www.stihl.com](http://www.stihl.com)



0458-059-9601-A



0458-059-9601-A